



secco



Secco Sistemi è un marchio italiano leader nella produzione di sistemi per serramenti e facciate in acciaio zincato, acciaio inox, acciaio corten e ottone.

Ogni anno, 2 milioni di metri lineari di barre profilate per 200.000 porte e finestre prodotte annualmente.

60 anni d'esperienza e di impegno costante dedicato all'alta qualità e all'innovazione del prodotto.









dare forma all'acciaio

**soluzioni in acciaio
zincato, inox,
corten ed ottone
con prestazioni
tecniche e
funzionali sempre
più elevate
per le più diverse
esigenze**

L'utilizzo di profili metallici per la realizzazione di serramenti, nasce nella seconda metà degli anni '40 dallo sviluppo della tecnica della pressopiegatura, che consentiva, però, la sola produzione di profilati aperti.

A metà degli anni '50 Secco Industrie realizza le prime macchine per la profilatura in continuo, dotate di una serie di rulli che generavano la tubolarità del profilo grazie ad un sistema misto di aggraffatura e saldatura.

60 anni di costanti e progressivi sviluppi tecnologici hanno reso Secco Sistemi un'azienda affermata e consolidata nel settore dei profilati metallici per l'edilizia, in grado di unire tradizione industriale e innovazione tecnologica e tradurle in un continuo sviluppo degli oltre 100 profili attualmente disponibili in 4 materiali differenti - acciaio zincato, acciaio inox, acciaio corten e ottone - e in 8 diverse finiture.

2 milioni di metri lineari di barre profilate per 200.000 porte e finestre prodotte annualmente testimoniano la vitalità di un'azienda che sa cogliere in anticipo le richieste di un mercato sempre più esigente in fatto di prestazioni tecniche e funzionali, prevenendo anche le mutevoli tendenze architettoniche del costruire.





0.5m
0.5m

0.5m
0.5m

0.5m

0.5m

0.5m

progettare con l'acciaio

Secco Sistemi si presenta al progettista non solo come propositore di moderne tecnologie per porte e finestre, ma anche - e soprattutto - come preparato interlocutore pronto a suggerire soluzioni su misura che maggiormente valorizzino lo spirito di ogni specifico progetto.

Un servizio dedicato, pensato dall'azienda e messo a disposizione del progettista con l'obiettivo di interpretare le più vaste esigenze progettuali e nel contempo illustrare e fornire tutte le possibili alternative offerte dall'ampia disponibilità di materiali e di sistemi.

L'ampia gamma di prodotti, testati e certificati dai migliori laboratori europei, risponde efficacemente e ad alti livelli alle richieste più varie in tema di requisiti prestazionali, efficienza energetica, sicurezza, design e comfort abitativo, sempre nel rispetto delle normative in vigore.

**assistenza
e supporto
al progetto per la
ricerca di soluzioni
ai più elevati
livelli di comfort
abitativo
ed efficienza
energetica**

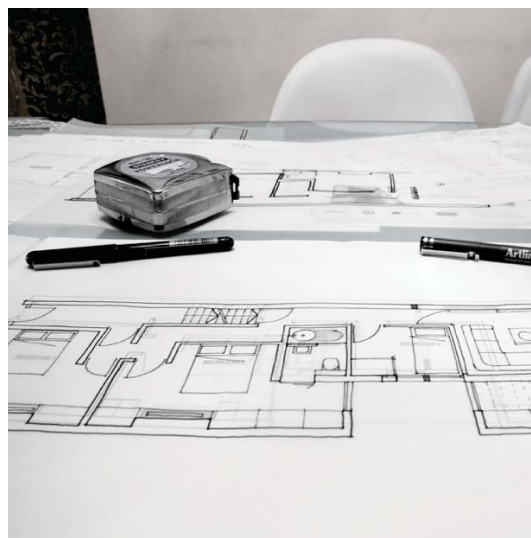



costruire con l'acciaio

**una rete di oltre
500 partner
selezionati
per dare forma
in tutto il mondo
al prodotto finale
ed assicurarne
la qualità**

Obiettivo finale di Secco Sistemi è fornire ai mercati nazionali ed internazionali soluzioni su misura per edilizia di alto livello. Questo avviene grazie ad una rete consolidata di oltre 500 serramentisti partner dotati di grande esperienza e comprovata professionalità. Specializzate e qualificate competenze aziendali del personale tecnico e commerciale di Secco Sistemi seguono la formazione dei propri partner relazionandosi con loro e creando un flusso sinergico di esperienze ed informazioni, volto al continuo miglioramento dei sistemi proposti. Questa continua cooperazione tra azienda e partner è premessa fondamentale per fornire, sia al progettista che al committente finale, prodotti di alta qualità, adeguati ai sempre più elevati requisiti di aspetto formale, efficienza prestazionale, valenza energetica e sicurezza richiesti dal mercato.



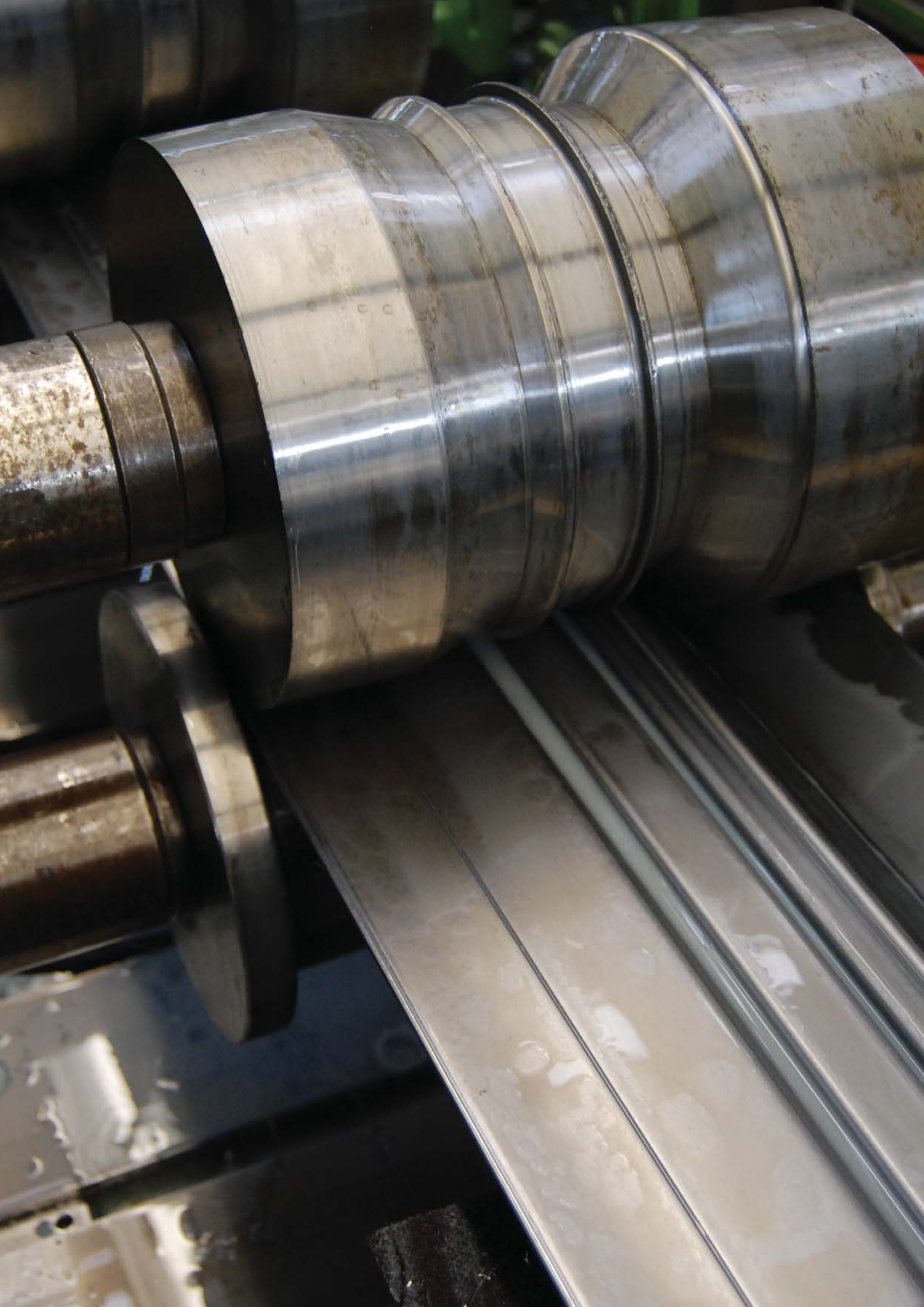

natura acciaio

Da decenni le tematiche ambientali e la tutela del nostro pianeta sono alla base della filosofia aziendale.

Secco Sistemi ed i suoi partner realizzano insieme serramenti ecosostenibili, ad alto isolamento termico ed efficienza prestazionale, contribuendo, in tal modo, al contenimento dei consumi energetici.

Secco Sistemi valuta attentamente l'impatto ambientale dei propri prodotti, a partire dall'impiego delle materie prime sino alla fase finale dello smaltimento, passando per l'ottimizzazione delle caratteristiche tecnico-funzionali e di utilizzo del prodotto finito.

Questa visione spinge l'azienda a progettare, produrre e proporre sistemi creati con materiali di altissimo livello: completamente naturali, eco-compatibili, di lunga durata e che richiedono, nel loro impiego finale, una ridotta manutenzione.

Nell'etica aziendale rientrano, inoltre, il costante sforzo volto a creare un ambiente di lavoro sicuro e la volontà di rispettare attentamente le normative antinquinamento: il territorio viene infatti tutelato attraverso sistemi di continuo monitoraggio che permettono di individuare ed eliminare tempestivamente possibili danni ambientali derivanti da lavorazioni o trattamenti.



**qualità e tecnologia
al servizio
dell'ambiente:
materie prime
a basso impatto
ambientale danno
vita a prodotti
progettati per
l'edilizia sostenibile**

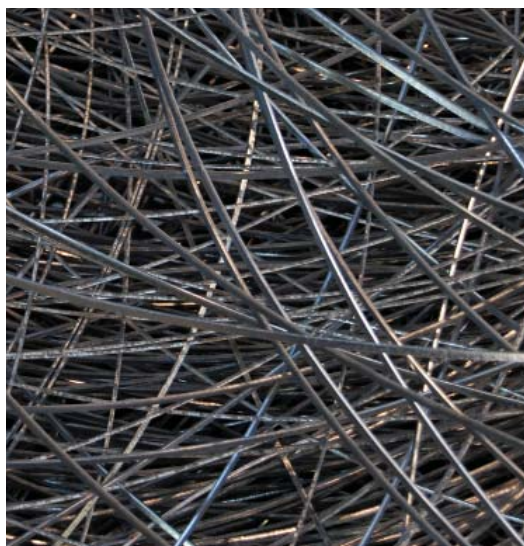

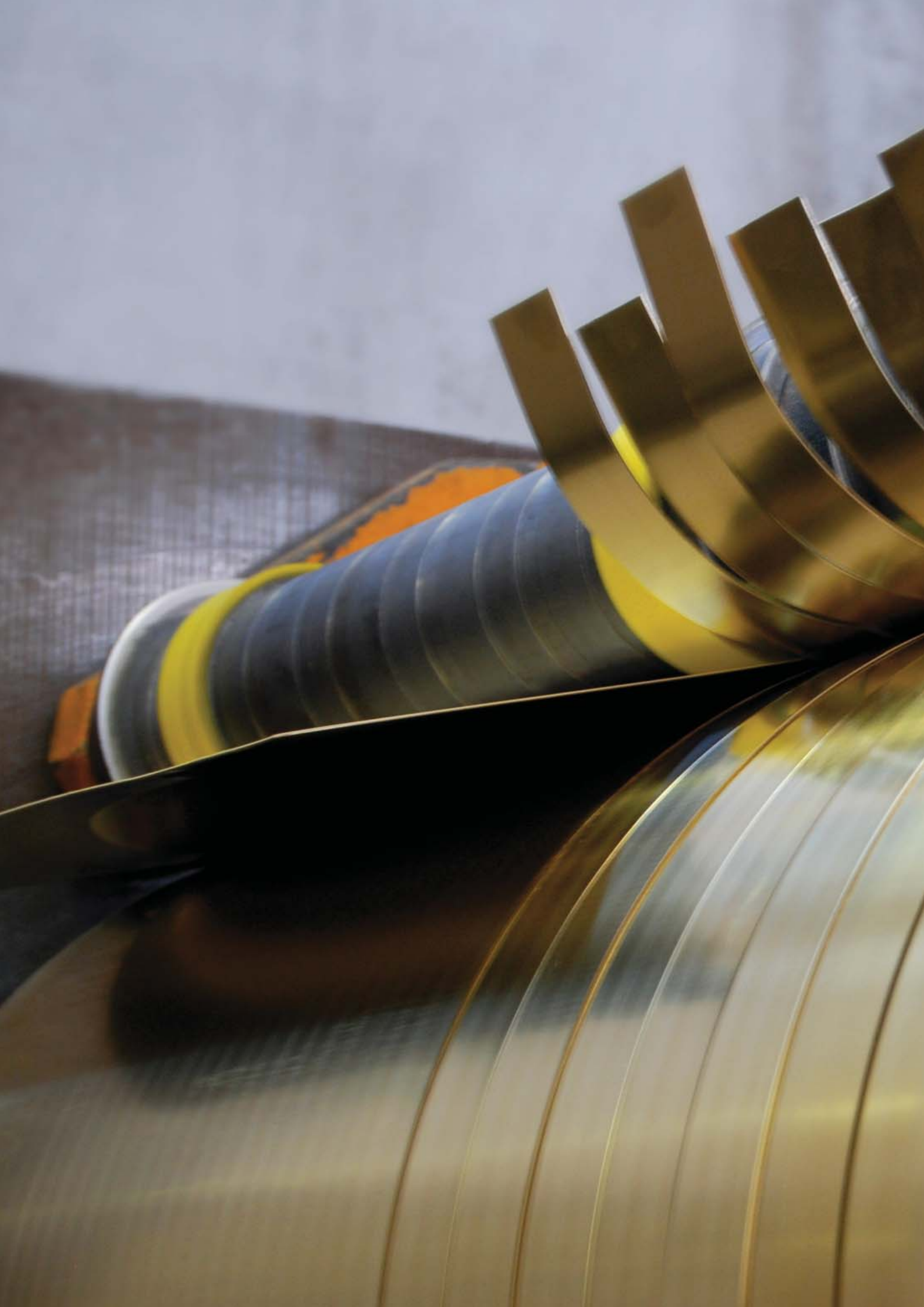





scegliere l'acciaio

una grande
esperienza
e una profonda
conoscenza delle
diverse qualità
dell'acciaio
al servizio
della scelta più
vantaggiosa

Nella scelta del materiale più appropriato da utilizzare, il progettista si trova, di volta in volta, a dover valutare una quantità numerosa e varia di aspetti.

Tra questi il raggiungimento di una sinergia tra materiale e impronta stilistico-funzionale dell'edificio, ma anche l'individuazione di un materiale che connoti e caratterizzi con forza e coerenza il progetto.

Obiettivo primario di Secco Sistemi è di fornire tutte le informazioni preliminari che permettano al progettista di orientarsi al meglio nell'ampia varietà di sistemi e materiali disponibili, facendo di volta in volta la scelta più conveniente, innovativa e razionale.

I 4 materiali messi a disposizione da Secco Sistemi, nelle diverse finiture ed opportunità di impiego, sono tutti accomunati da caratteristiche ben precise: hanno origini antiche o storiche, sono naturali, sicuri, eleganti, tecnologici, ecosostenibili e sono apprezzati per resistenza strutturale, lunga durata nel tempo e ridotta necessità di manutenzione. Il parametro economico dei materiali vede una scala di valori crescenti a partire dall'acciaio verniciato per passare poi all'acciaio corten, all'acciaio inossidabile ed infine all'ottone brunito. Secco Sistemi si propone di cooperare con il progettista sin dalla fase preliminare del progetto e con il partner serramentista nella successiva fase di realizzazione, supportando entrambi con una consulenza specifica mirata ad ottimizzare l'impiego del materiale prescelto.

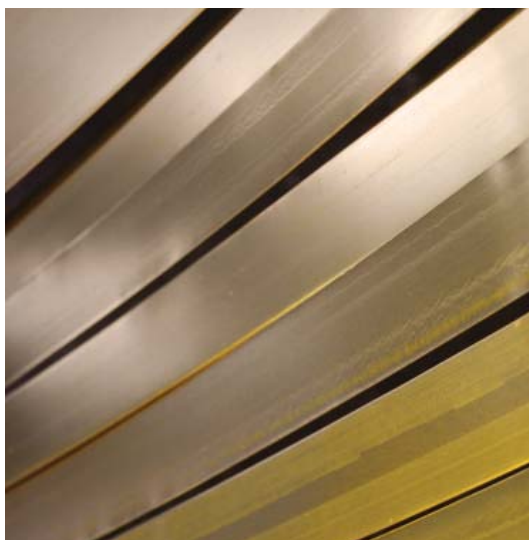

acciaio zincato

la forza
dell'acciaio
unita ad
un'infinita
gamma di
varianti
cromatiche:
una soluzione
specifica per
ogni esigenza
progettuale

L'utilizzo dei serramenti in acciaio ha antiche origini fabbrili, ma si è sviluppato in modo significativo solo nella seconda metà del XIX° secolo, grazie alla spinta propulsiva della rivoluzione industriale. È stato poi il movimento Bauhaus, negli anni '20 e '30 del XX secolo, a consacrare definitivamente l'acciaio come componente irrinunciabile dell'architettura, conferendogli autorevolezza e dignità. Nella seconda metà degli anni '50, lo sviluppo della profilatura a freddo ha contribuito all'evoluzione delle semplici forme dei trafilati a L, T e Z, arricchendone la gamma con sagomature più complesse, che rispondessero alle sempre crescenti richieste del mercato di sistemi innovativi, con particolare riferimento al serramento a taglio termico.

L'acciaio utilizzato da Secco Sistemi per la produzione dei propri profilati è la lega FePO2 con copertura di zinco a caldo GZ200 (pari a 200 gr/mq su entrambe le facce) in grado di proteggere il profilo dall'ossidazione sia all'esterno che all'interno.

La successiva skinpassatura fornisce un'ottima finitura che consente una migliore aderenza della verniciatura, effettuata con polveri poliesteri cotte in forno a 180°C e fornita con un'ampia gamma di colori disponibili in versione lucida, semilucida o sablé. Le caratteristiche tecnico-fisiche dell'acciaio consentono la realizzazione di profili con sezioni molto contenute con conseguente minor impatto visivo e maggiore luminosità all'interno dei locali.



Caratteristiche importanti dell'acciaio zincato sono il modulo elastico 3 volte superiore e la conduttività termica 4 volte inferiore rispetto alle leghe di alluminio.

acciaio inox

l'inalterabilità
della superficie
nel corso
degli anni
rende l'acciaio
inossidabile una
scelta ideale
per l'impiego in
ambienti difficili

La comparsa degli acciai inossidabili, leghe a base di ferro, cromo, nickel e molibdeno che hanno la proprietà di proteggere la superficie del materiale dalla corrosione se esposta all'atmosfera, risale agli inizi del XX secolo. Nel corso dei decenni, gli acciai inossidabili sono stati oggetto di continui miglioramenti tecnici, divenendo universalmente sinonimo di inalterabilità e di altissima resistenza nel tempo.

Le diverse leghe progettate nel corso degli ultimi decenni sono in grado di fornire ai progettisti una gamma di prodotti dedicati per la risoluzione delle differenti problematiche che l'applicazione in diversi ambienti aggressivi richiede.

Per la produzione dei propri profilati, Secco Sistemi utilizza in particolare gli acciai inossidabili AISI 304 e AISI 316L, scelti in funzione del contesto ambientale di utilizzo: l'acciaio inossidabile AISI 304 - di uso più corrente e fornito con finitura satinata o lucida - trova il suo impiego in condizioni di aggressione non troppo intense; la lega AISI 316L - fornita con finitura scotch-brite o lucida - è particolarmente adatta per l'applicazione in ambienti marini.

Le caratteristiche fisiche di questi acciai consentono la realizzazione di profili con sezioni molto contenute, con conseguente minor impatto visivo e maggiore luminosità all'interno dei locali, e garantiscono una durata illimitata e una necessità di manutenzione minima.

La sua ridotta conduttività termica rende inoltre l'acciaio inox idoneo alla realizzazione di serramenti a taglio termico dal basso valore di trasmittanza.



L'acciaio inox è caratterizzato da una conduttività termica 10 volte inferiore all'alluminio e dall'altissima resistenza alla corrosione.

acciaio corten

un materiale
ad alta valenza
estetica
che rende
il serramento
finito un
esemplare
unico ed
esclusivo

Gli acciai corten sono leghe alto-resistenziali auto-passivanti contenenti rame, cromo e fosforo, caratterizzate da un'alta resistenza alla corrosione (corrosion) ed allo snervamento a trazione (ten-sile); queste leghe hanno la proprietà di auto proteggersi mediante la formazione di una patina superficiale che impedisce il progressivo estendersi della corrosione. Il naturale processo di ossidazione che il corten subisce a contatto con l'aria può essere accelerato mediante appositi bagni ossidanti: ne risulta un materiale con caratteristiche cromatiche uniche, dalla superficie porosa, le cui sfumature, nelle tonalità calde del bruno e dell'arancio, evocano lo scorrere del tempo. La comparsa del corten risale alla metà degli anni '30, con applicazioni legate prevalentemente ad interventi di carpenteria pesante o alla realizzazione di sculture.

Secco Sistemi, grazie alla vocazione innovativa e tecnologica che la distingue da sempre, è stata la prima a portare nella serramentistica l'utilizzo di questo materiale, dando forma a profili con caratteristiche fisiche ed estetiche tali da renderli particolarmente apprezzati nel mondo dell'architettura. Gli alti valori di resistenza meccanica di questo acciaio consentono la realizzazione di profili con sezioni molto contenute, con conseguente minor impatto visivo e maggiore luminosità all'interno dei locali, permettendo, allo stesso tempo, di realizzare serramenti dalle grandi dimensioni e peso, perfettamente funzionanti e dalle ottime prestazioni.



Questo materiale ha una resistenza strutturale doppia rispetto agli acciai tradizionali e una resistenza alla corrosione da 6 a 8 volte superiore.

ottone

l'elevata
resistenza alla
corrosione
della lega OT67
unita all'alto
valore estetico
del bronzo,
per soluzioni
architettoniche
di prestigio

Questa lega di rame e zinco – seppur già conosciuta sin dal I° secolo – può essere datata, nella sua versione attuale, intorno alla fine del XVII° secolo e possiede la caratteristica di ossidarsi naturalmente a contatto con l'aria, mantenendo tuttavia inalterate le proprietà fisiche, sino ad assumere quella particolare finitura del bronzo antico che la rende ideale sia per il recupero di edifici storici di prestigio, sia per la nuova edificazione di alto livello, con un'estetica che unisce l'eleganza alla tradizione.

Per la produzione dei propri profilati Secco Sistemi utilizza la lega OT67, in cui l'alta percentuale di rame (67%) determina la grande resistenza alla corrosione, mentre la presenza di zinco (33%) ne migliora le proprietà meccaniche, quali la durezza e il carico di rottura. Per questa lega Secco Sistemi ha messo a punto un particolare trattamento (brunitura) che consente di accelerare il naturale processo di ossidazione: non si tratta di una semplice colorazione, ma di un processo chimico di protezione del tutto naturale che non intacca le caratteristiche del metallo ma ne incrementa la resistenza alla corrosione.

Ne derivano, oltre a una ridotta manutenzione, la comparsa di calde ed eleganti variazioni tonali, che ricordano il bronzo antico e rendono unico ed esclusivo il prodotto finito. L'autoprotezione creata dall'ossidazione naturale rende il prodotto finito idoneo ad essere utilizzato anche in condizioni ambientali particolarmente severe e difficili come quelle marine. Le caratteristiche tecnico-fisiche della lega OT67 permettono la realizzazione di profili con sezioni molto contenute, con conseguente riduzione dell'impatto visivo ed aumento della luminosità interna dei locali.



Il prestigio di questa lega è dovuto al suo aspetto e all'elevata resistenza alla corrosione, che ne fanno il materiale ideale per l'architettura di alto livello.

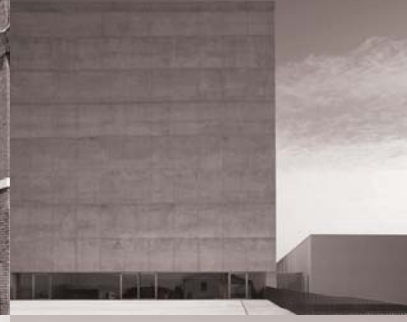

Aldo Rossi, BBPR, Carlo Mollino, Giò Ponti,
Carlo Scarpa, Gino Valle, Giovanni Muzio,
Giancarlo De Carlo, Marco Zanuso,
Giovanni Michelucci, Ignazio Gardella,
Lucio Passarelli, Melchiorre Bega,
Nizzoli Associati, Pier Luigi Nervi,
Pierluigi Spadolini, Tommaso Valle,
Vico Magistretti, Vittoriano Viganò...

**Secco Sistemi ha lavorato con
i maestri dell'architettura italiana
e continua ad essere a fianco dei più
qualificati architetti contemporanei
nella ricerca dell'innovazione
e della qualità sostenibile**



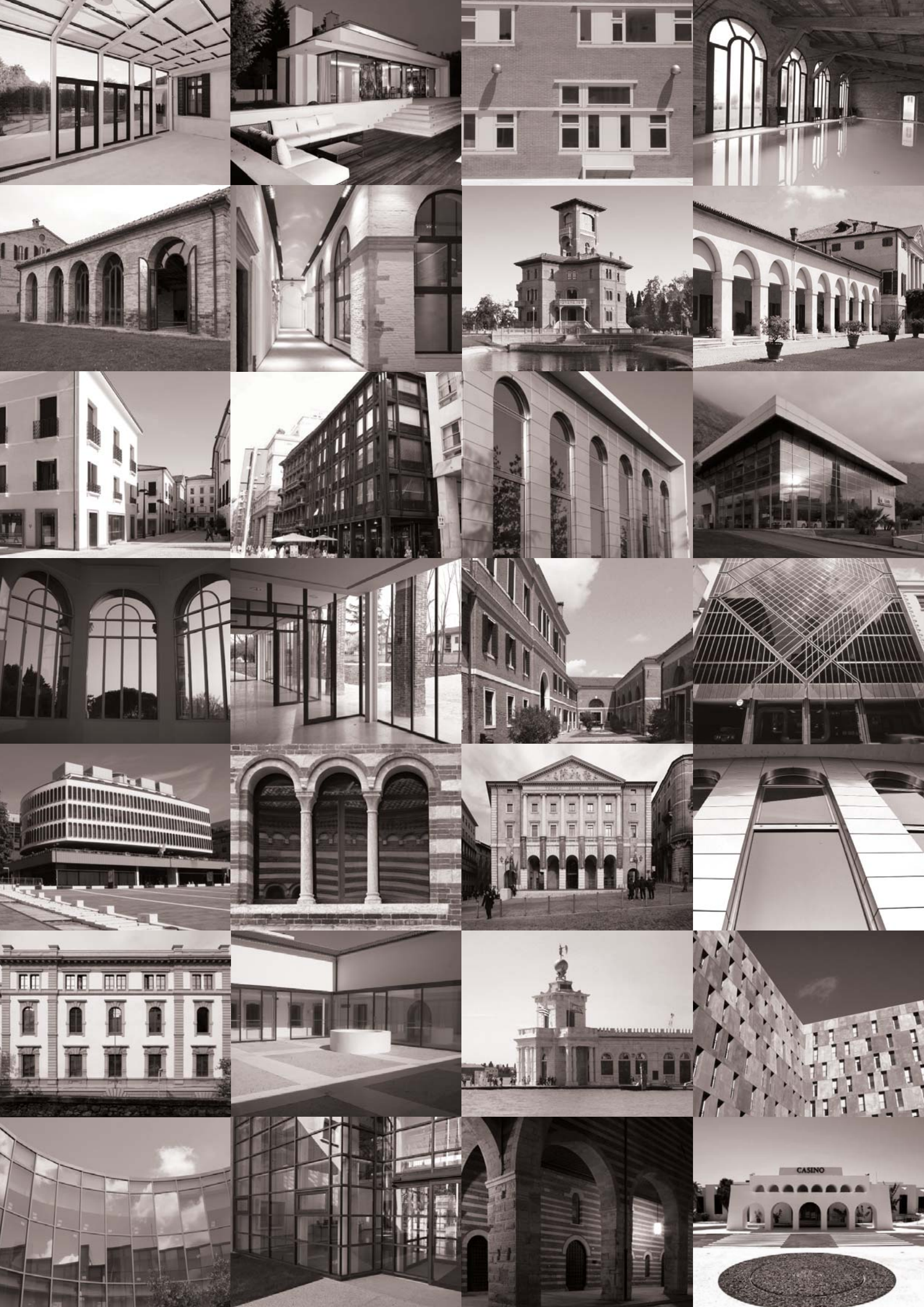



indice

| | | |
|--|--------------------|-----|
| finestre e porte a taglio termico | OS2 | 30 |
| | EBE 65 | 56 |
| | EBE 85 | 70 |
| | EBE 85 AS | 84 |
| | EBE Style | 92 |
| | ML | 98 |
| facciate e rivestimenti | infinities HT | 102 |
| finestre e porte sicurezza e anti fuoco | AF | 108 |
| | blindacciaio | 118 |
| finestre e porte in acciaio | sistemacciaio | 124 |
| | security | 136 |
| pagine tecniche | progettare insieme | 149 |
| | OS2 | 150 |
| | EBE 65 | 154 |
| | EBE 85 | 156 |
| | EBE 85 AS | 158 |
| | EBE Style | 160 |
| | ML | 162 |
| | infinities HT | 164 |
| | AF | 166 |
| | blindacciaio | 168 |
| | sistemacciaio | 170 |
| | security | 172 |
| | falsotelaio | 174 |
| proprietà dei materiali | 178 | |
| confronta i prodotti | 180 | |

OS2

un sistema innovativo
di serramenti
dalle ridottissime
dimensioni
per l'architettura
sostenibile



OS2 è stato studiato, concepito e realizzato da Secco Sistemi per soddisfare specifiche esigenze nate soprattutto dalla necessità di dotare edifici storici e monumentali di serramenti che fossero visibilmente assimilabili a quelli impiegati dalla metà del secolo XIX sin quasi alla metà del secolo passato (il classico ferro finestra). Grazie alle sezioni ridotte e all'impiego di materiali tecnici come l'acciaio inox **OS2** riesce ad interpretare anche l'architettura contemporanea.

OS2 è in grado di fondere in un prodotto unico tali esigenze di integrazione architettonica e la necessità di rispondere alle normative vigenti nel campo del risparmio energetico, del comfort abitativo e della sostenibilità dei prodotti e dei processi utilizzati.

OS2 è dotato di sezioni in vista di soli 47 mm per il nodo laterale e di 62 mm per il nodo centrale, il tutto realizzato con profili a taglio termico ottenuto con l'innovativa tecnologia Secco Sistemi che permette un taglio netto tra interno ed esterno. Tre sottosistemi di profili - integrati da una completa accessoristica di sistema - che permettono di realizzare una grande varietà di aperture.



campi di impiego

- porte
- finestre

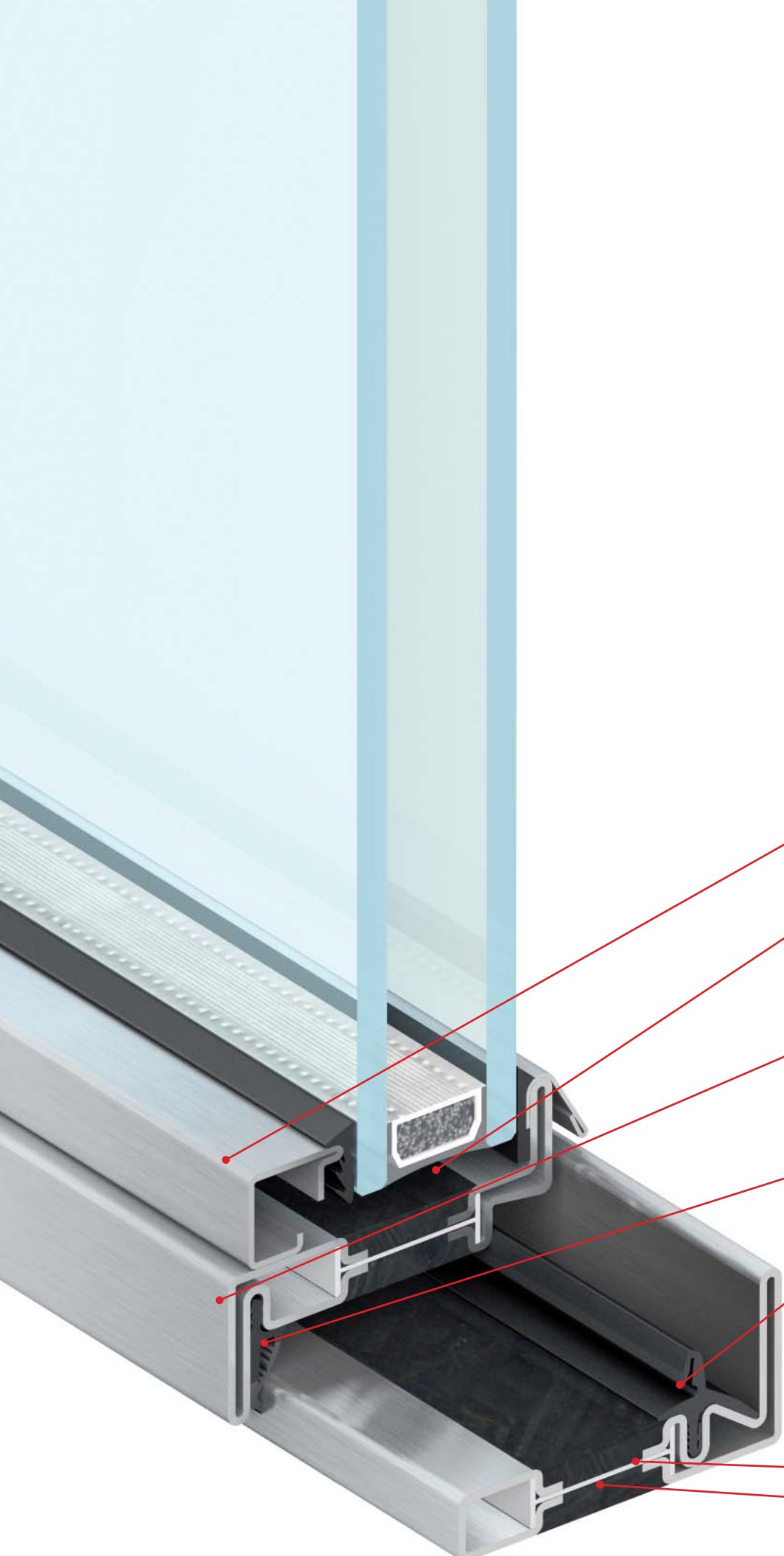

fermavetro

camera per alloggiamento
vetri fino a 40 mm di spessore

sormonto interno
ed esterno

guarnizione
di battuta interna

guarnizione
di giunto aperto

taglio termico
strutturale composito:
poliuretano
poliammide

versione in acciaio inox

finestre
e porte
a taglio termico

facciate
e rivestimenti

finestre e porte
sicurezza
e anti fuoco

finestre
e porte
in acciaio

OS2

per chi progetta:
un sistema flessibile
che assicura in facciata
la soluzione preferita

OS2 è un sistema estremamente semplice, ampio e flessibile al servizio della progettazione che non trascura la cura del dettaglio. Con i suoi 37 profili e tre sottosistemi, **OS2** permette un disegno accurato del prospetto dell'edificio attraverso il controllo delle ombre plastiche delle sue aperture. Le vetrate diventano parte determinante dell'architettura, permettendo la scelta tra vetri complanari o non complanari e aperture visibili o non visibili.

OS2 impiega sezioni in vista sempre minimizzate con profilati da 27 a 62 mm.

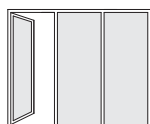

47/62 mm

sezioni minimizzate
vetri non complanari
aperture in evidenza nel prospetto

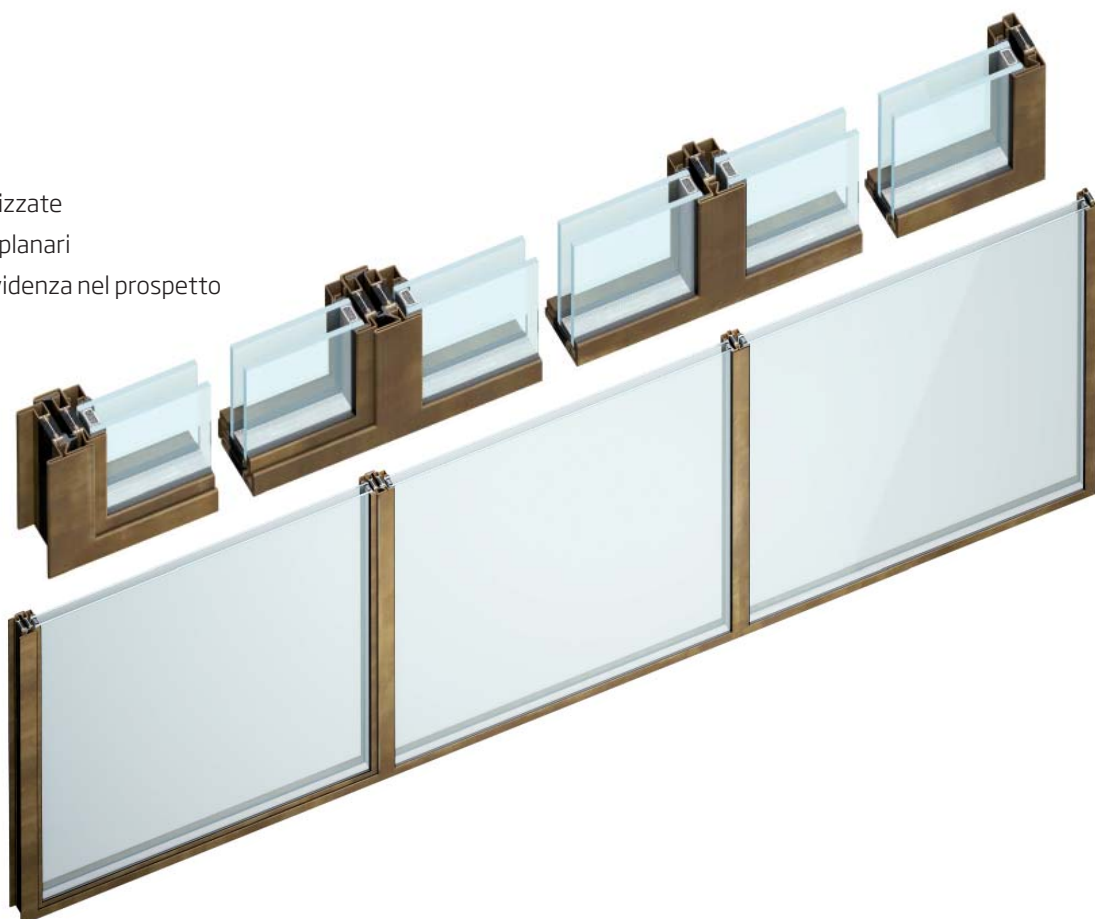

vista dall'esterno apertura all'interno

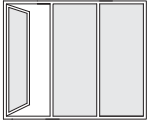

42/62 mm

sezioni minimizzate
vetri complanari
aperture in evidenza nel prospetto

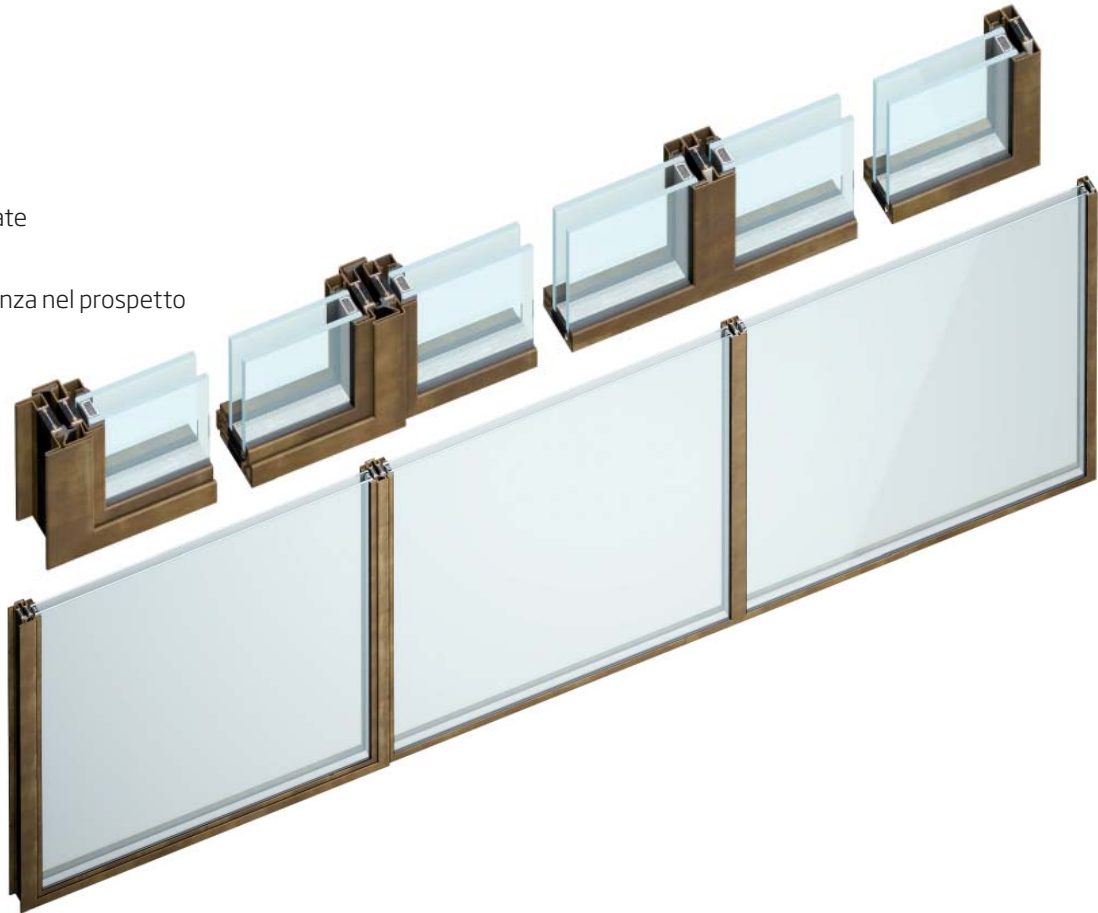

vista dall'esterno apertura all'interno

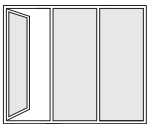

62/62 mm

sezioni congruenti
vetri complanari
aperture non distinguibili nel prospetto

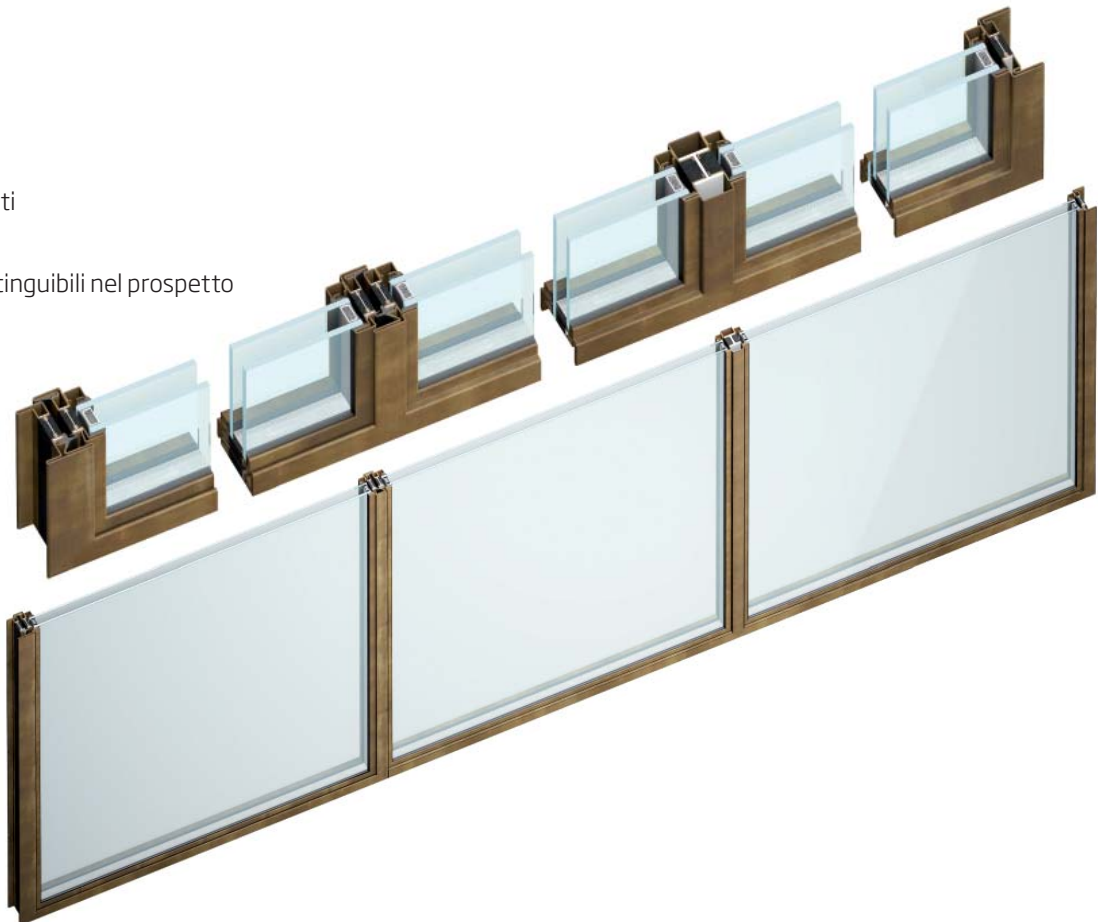

vista dall'esterno apertura all'interno

finestre
e porte
a taglio termico

facciate
e rivestimenti

finestre e porte
sicurezza
e anti fuoco

finestre
e porte
in acciaio

Palazzetto duecentesco | Venezia



Il palazzo, sito nel sestiere di Dorsoduro a Venezia, è composto da due alloggi sovrapposti più corte e mostra nella sua configurazione spaziale il gusto e le caratteristiche dell'architettura minore di epoca duecentesca. Il progetto di restauro e riqualificazione funzionale si è concentrato in particolare modo sulla ridefinizione dell'impianto distributivo, affinché il nuovo organismo fosse

in grado di assicurare una fruizione articolata ma agevole e contemporanea dell'abitazione. I lavori di recupero si sono svolti a più livelli interconnessi fra loro: il restauro architettonico ed artistico delle finiture di pregio e l'adattamento funzionale degli spazi con un ripensamento della scala come elemento di collegamento verticale a forte connotazione spaziale.

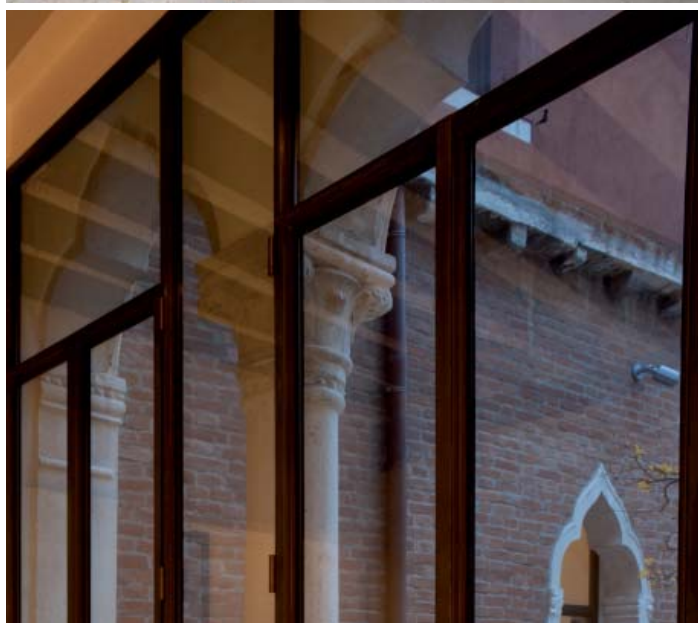

finestre
e porte
a taglio termico

facciate
e rivestimenti

finestre e porte
sicurezza
e anti fuoco

finestre
e porte
in acciaio

L'importante contesto architettonico ha richiesto una particolare cura nella definizione delle finiture e dei complementi dell'architettura: le scelte si sono orientate sull'utilizzo contemporaneo delle tradizioni costruttive tipiche locali (uso della pietra, pavimento continuo, marmorini, utilizzo del metallo) nel rispetto dei criteri di massima compatibilità

con l'esistente e innovazione costruttiva e impiantistica. Per i serramenti, in particolare, è stato scelto OS2 in ottone brunito OT67, che coniuga la snellezza dei profili con l'eleganza e la robustezza del materiale, oltre che alla corretta collocazione in uno scenario storico ed ambientalmente particolare come quello della città lagunare.

OS2

per chi progetta:
le varianti-fermavetro
che offrono
possibilità di scelta
di ogni dettaglio

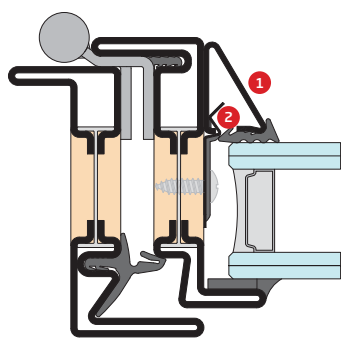

1. fermavetro
2. clips fissaggio fermavetro

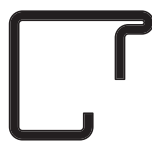

fermavetro quadrato dritto



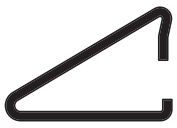

fermavetro triangolare

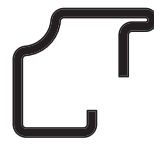

fermavetro quadrato stondato



finestre
e porte
a taglio termico

facciate
e rivestimenti

finestre e porte
sicurezza
e anti fuoco

finestre
e porte
in acciaio

Gallerie Dell'Accademia | Venezia



Il complesso monumentale delle Gallerie dell'Accademia occupa quello che era, fino all'inizio del XIX secolo, il vasto complesso formato dalla Chiesa di Santa Maria della Carità, dal convento dei Canonici Lateranensi e dalla Scuola Grande di Santa Maria della Carità.

Dal XVI secolo fino alla seconda metà degli anni quaranta del novecento il complesso delle Gallerie fu oggetto di numerosi interventi ad opera di diversi architetti: dal Palladio a Gianantonio Selva, fino a Carlo Scarpa, che ne curò un importante seppure parziale recupero.



finestre
e porte
a taglio termico

facciate
e rivestimenti

finestre e porte
sicurezza
e anti fuoco

finestre
e porte
in acciaio

L'intervento di restauro, con l'obiettivo di ampliare gli spazi espositivi del vasto ed articolato complesso museale, ha richiesto delicati quanto consistenti lavori di recupero funzionale da parte del Progettista, sotto il vigilante e competente controllo della locale Soprintendenza ai Beni architettonici. Per quanto riguarda i serramenti, il progetto aveva precise esigenze: minimo impatto visivo, alte prestazioni funzionali,

termiche ed acustiche, ridotta manutenzione e la scelta di un materiale che ben si adattasse al contesto architettonico. È stato quindi scelto il sistema OS2 in ottone brunito che, oltre a rispondere in pieno ai requisiti iniziali dell'intervento di restauro, ha anche un'altissima resistenza alla corrosione, caratteristica fondamentale in un ambiente difficile e aggressivo come quello della laguna di Venezia.

OS2 finestra apertura interna

sistema e prestazioni



OS2 finestra apertura interna è un sistema integrato di accessori, guarnizioni e profilati a taglio termico con profondità di 65 mm che permette di realizzare un'ampia gamma di finestre, rettangolari, sagomate o curve. Si possono installare vetri camera fino a 40 mm di spessore. Ogni tipologia è provvista di apposita accessoristica integrata al sistema.



Le caratteristiche di tenuta dei serramenti sono garantite da un sistema a giunto aperto con una guarnizione centrale di tenuta e una interna di battuta. Le prestazioni del sistema a taglio termico OS2 sono state testate dai migliori Laboratori di certificazione Europei secondo le norme di riferimento EN 14351-1.

| | |
|---|-------------------------|
| resistenza al carico del vento - pressione di prova | 4 |
| resistenza al carico del vento - flessione del telaio | C |
| tenuta all'acqua | 8A |
| prestazione acustica (con R_w per IGU 42 dB) | 43 (-1;-4) dB |
| trasmissione termica (con U_g vetro 1,0 W/m ² K) | 1,60 W/m ² K |
| permeabilità all'aria | 4 |

prestazioni massime raggiungibili

ingombro visivo e varianti



nodo inferiore | sezione in vista 47 mm



nodo laterale | sezione in vista 47 mm



nodo centrale | sezione in vista 62 mm



traverso dividi vetro | sezione in vista 36 mm

OS2 è un serramento a sormonto interno ed esterno avente sezioni in vista di 47 mm per il nodo laterale e di 62 mm per il nodo centrale. Per la suddivisione dei vetri dei telai, il sistema prevede un profilo a taglio termico con ingombro visivo di 36 mm.

materiali

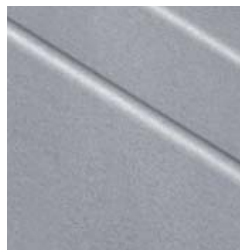

acciaio zincato



acciaio inox



acciaio corten



ottone

OS2 è disponibile in acciaio zincato - con un'ampia gamma di colori e finiture superficiali - in acciaio inox AISI 316L con finitura lucida o scotch brite, in acciaio corten e in ottone (lega di rame OT67).

fermavetro



quadrato dritto



quadrato stondato



triangolare

Quadrato dritto, quadrato stondato e triangolare: la ricca gamma di fermavetri permette di variare l'estetica interna del serramento offrendo un'ampia scelta che riproduce visivamente i profili standard del vecchio "ferro finestra".

maniglie vitruvio



small tonda tronca
h.116 | d.12 mm



small tonda sfera
h.116 | d.12 mm



small quadra
h.116 | d.12 mm



kids
h.116 | d.15 mm



ovale
h.80 | d.30 mm

cerniere



a saldare
h.60/80/116 mm
d.10 /13/16 mm



a due ali
h.81 | d.12 mm



a tre ali
h.90 | d.15 mm

Le cerniere a due e a tre ali sono registrabili e fornite in acciaio zincato, acciaio inox, acciaio inox brunito e acciaiocorten. Le cerniere a saldare sono in acciaio zincato: le versioni h.80 | d.13 mm e h.116 | d.16 mm sono registrabili.

Le maniglie sono fornite in ottone grezzo verniciabile, brunito, cromo lucido o lucido: la versione small quadra è fornita anche in acciaio corten. "vitruvio" small è realizzata sia nella versione "a T" che in quella "a L".

tipologie principali



1



2



3



2



2

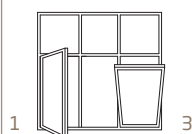

1



2

Soluzioni su misura sono realizzabili in collaborazione con l'ufficio tecnico di Secco Sistemi.

Limiti dimensionali anta
Peso massimo anta

1. b.1000 | h.2700
100 Kg
2. b.2000 | h.2700
100 Kg
3. b.1300 | h.800
40 Kg

finestre e porte a taglio termico

facciate e rivestimenti

finestre e porte sicurezza e anti fuoco

finestre e porte in acciaio

Siemensstadt | Berlino



Il quartiere denominato Siemensstadt a Berlino fu costruito fra il 1929 e il 1931 su un'area di circa 19 ettari e nacque come complesso residenziale per i dipendenti delle fabbriche della ditta Siemens. È un insediamento sperimentale tra i più famosi realizzati nella Germania degli anni Venti e rappresenta una precisa testimonianza delle

ricerche e degli ideali del Razionalismo tedesco. Alla sua realizzazione parteciparono un'equipe di architetti (Scharoun, Häring, Forbat, Henning, Bartning), sotto la direzione di Gropius. Si tratta di edifici moderni, ma realizzati ancora con la tradizionale tecnologia della muratura portante. In questi edifici le parti piene prevalgono sulle vuote, trattate come

semplici asole orizzontali; sulla facciata si disegnano le sporgenze continue e parallele delle balconate. Il 7 luglio del 2008 il Comitato dell'Unesco ha deciso l'inserimento di questo quartiere nel patrimonio mondiale dell'umanità.



finestre
e porte
a taglio termico

facciate
e rivestimenti

finestre e porte
sicurezza
e anti fuoco



finestre
e porte
in acciaio

Nel restauro del quartiere, iniziato recentemente, la sostituzione dei serramenti delle balconate è stato oggetto di un particolare studio da parte dei progettisti. Era necessario sostituire le vecchie strutture vetrate in ferro con dei sistemi finestrati che garantissero non solo il comfort abitativo, ma anche il mantenimento del disegno e degli

ingombri dei serramenti preesistenti, assicurando inoltre le performance di un serramento moderno in termini di isolamento termico, abbattimento acustico e di resistenza agli agenti atmosferici. OS2 in acciaio zincato verniciato, rispondendo in pieno a tutti questi requisiti, ha rappresentato la scelta ottimale anche per elementi di dimensioni

notevoli, nei quali la ridotta sezione dei profili è stata compensata dalla grande rigidità strutturale dell'acciaio. Grazie al taglio termico e al sistema di guarnizioni di OS2 sono stati ottenuti i valori prestazionali di isolamento termico e acustico richiesti dal progetto.

OS2 porta apertura interna

sistema e prestazioni



OS2 porta apertura interna è un sistema integrato di accessori, guarnizioni e profilati a taglio termico con profondità di 65 mm che permette di realizzare un'ampia gamma di porte, rettangolari, sagomate o curve. Si possono installare vetri camera fino a 40 mm di spessore. Le caratteristiche di tenuta dei serramenti sono garantite da un sistema a giunto aperto, con una guarnizione centrale di tenuta e una interna di battuta su tre lati, e da una guarnizione a ghigliottina automatica sotto zoccolo.



Ogni tipologia è provvista di apposita accessoristica certificata integrata al sistema. Le prestazioni del sistema a taglio termico OS2 sono state testate dai migliori Laboratori di certificazione Europei secondo le norme di riferimento EN 14351-1.

| | |
|--|-------------------------|
| resistenza al carico del vento - pressione di prova | 1 |
| resistenza al carico del vento - flessione del telaio | C |
| tenuta all'acqua | 1A |
| trasmissione termica (con Ug vetro 1,0 W/m ² K) | 1,48 W/m ² K |
| permeabilità all'aria | 2 |

prestazioni massime raggiungibili

ingombro visivo e varianti



nodo laterale | sezione in vista 47 mm



nodo centrale | sezione in vista 62 mm



zoccolo | sezione in vista 47 mm

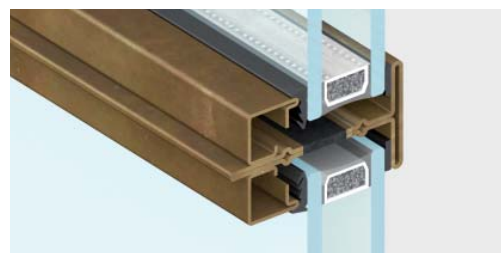

traverso dividi vetro | sezione in vista 36 mm

OS2 è un serramento a sormonto interno ed esterno avente sezioni in vista di 47 mm per il nodo laterale e di 62 mm per il nodo centrale. Per la suddivisione dei vetri dei telai, il sistema prevede un profilo a taglio termico con ingombro visivo di 36 mm.

materiali

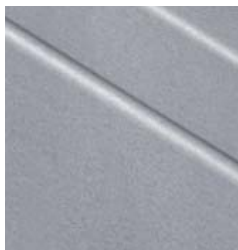

acciaio zincato



acciaio inox



acciaio corten



ottone

OS2 è disponibile in acciaio zincato - con un'ampia gamma di colori e finiture superficiali in acciaio inox AISI 316L con finitura lucida o scotch brite, in acciaio corten e in ottone (lega di rame OT67).

fermavetro



quadrato dritto



quadrato stondato



triangolare

Quadrato dritto, quadrato stondato e triangolare: la ricca gamma di fermavetri permette di variare l'estetica interna del serramento offrendo un'ampia scelta che riproduce visivamente i profili standard del vecchio "ferro finestra".

maniglie vitruvio



medium tonda tronca
h.116 | d.15 mm



medium tonda sfera
h.116 | d.15 mm



medium quadra tronca
h.116 | d.15 mm

Le maniglie sono fornite in ottone grezzo verniciabile, ottone brunito, ottone cromo lucido e ottone lucido: la versione medium quadra è fornita anche in acciaio corten.

cerniere



a saldare
h.60/80/116 mm
d.10 /13/16 mm



a tre ali
h.90 | d.15 mm

Le cerniere a tre ali sono registrabili e fornite in acciaio zincato, acciaio inox, acciaio inox brunito e acciaio corten. Le cerniere a saldare sono in acciaio zincato: le versioni h.80 | d.13 mm e h.116 | d.16 mm sono registrabili.

tipologie principali

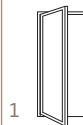

1

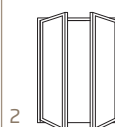

2



2



2

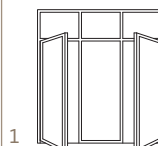

1

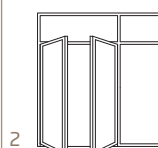

2

Soluzioni su misura sono realizzabili in collaborazione con l'ufficio tecnico di Secco Sistemi.

Limiti dimensionali anta
Peso massimo anta

1. b.1000 | h.2700
100 Kg
2. b.2000 | h.2700
100 Kg

finestre e porte a taglio termico

facciate e rivestimenti

finestre e porte sicurezza e anti fuoco

finestre e porte in acciaio

OS2

Casa Privata | Bonn



Situata in prossimità del centro storico di Bonn, la nuova residenza si confronta da un lato con il parco privato in cui è inserita, dall'altro con il linguaggio architettonico

locale, connotato da fabbricati in mattoni faccia a vista con ampi affacci vetrati scanditi dal disegno rigoroso dei telai e destinati a catturare la luce solare.



finestre
e porte
a taglio termico

facciate
e rivestimenti

finestre e porte
sicurezza
e anti fuoco

finestre
e porte
in acciaio

L'utilizzo del sistema OS2 in acciaio zincato verniciato risulta particolarmente appropriato per realizzare la partizione delle grandi specchiature, mediante esili profili tipo ferofinestra,

che permettono di evidenziare le relazioni con il paesaggio circostante e la tradizione costruttiva del luogo, garantendo al contempo elevate prestazioni di isolamento termico e acustico.

OS2 finestra apertura esterna

sistema e prestazioni



OS2 finestra apertura esterna è un sistema integrato di accessori, guarnizioni e profilati a taglio termico con profondità di 65 mm che permette di realizzare un'ampia gamma di finestre, rettangolari, sagomate o curve. Si possono installare vetri camera fino a 30 mm di spessore. Ogni tipologia è provvista di apposita accessoristica integrata al sistema.

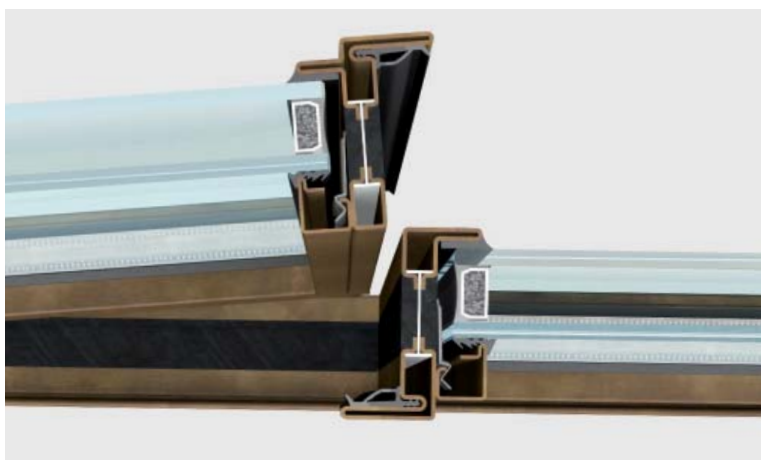

Le caratteristiche di tenuta dei serramenti sono garantite da un sistema a doppia guarnizione di battuta. Le prestazioni del sistema a taglio termico OS2 sono state testate dai migliori Laboratori di certificazione Europei secondo le norme di riferimento EN 14351-1.

| | |
|--|-------------------------|
| resistenza al carico del vento - pressione di prova | 4 |
| resistenza al carico del vento - flessione del telaio | C |
| tenuta all'acqua | 8A |
| trasmissione termica (con Ug vetro 1,0 W/m ² K) | 1,60 W/m ² K |
| permeabilità all'aria | 3 |

prestazioni massime raggiungibili

ingombro visivo e varianti



nodo inferiore | sezione in vista 47 mm



nodo laterale | sezione in vista 47 mm



nodo centrale | sezione in vista 62 mm

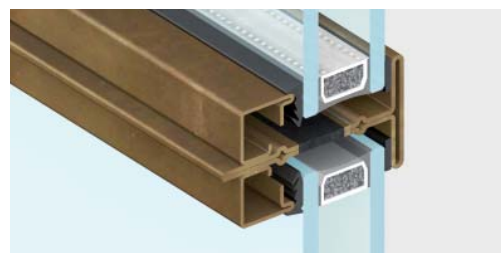

traverso dividi vetro | sezione in vista 36 mm

OS2 è un serramento a sormonto interno ed esterno avente sezioni in vista di 47/62 mm per il nodo laterale e di 62 mm per il nodo centrale. Per la suddivisione dei telai, il sistema prevede un profilo a taglio termico con ingombro visivo di 36 mm.

materiali

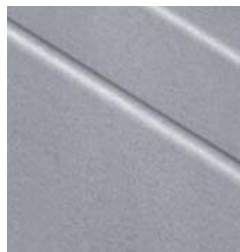

acciaio zincato



acciaio inox



acciaio corten



ottone

OS2 è disponibile in acciaio zincato - con un'ampia gamma di colori e finiture superficiali - in acciaio inox AISI 316L con finitura lucida o scotch brite, in acciaio corten e in ottone (lega di rame OT67).

fermavetro



quadrato dritto



quadrato stondato



triangolare

Quadrato dritto, quadrato stondato e triangolare: la ricca gamma di fermavetri permette di variare l'estetica interna del serramento offrendo un'ampia scelta che riproduce visivamente i profili standard del vecchio "ferro finestra".

maniglie vitruvio



small tonda tronca
h.116 | d.12 mm



small tonda sfera
h.116 | d.12 mm



small quadra
h.116 | l.12 mm



ovale
h.80 | l.30 mm



maniglia seconda anta
h.50 mm

cerniere



a saldare
h.60/80/116 mm
d.10 /13/16 mm



a due ali
h.81 | d.12 mm



a tre ali
h.90 | d.15 mm



bilico
h.80

Le cerniere a due e a tre ali sono registrabili e fornite in acciaio zincato, acciaio inox, acciaio inox brunito e acciaiocorten. Le cerniere a saldare sono in acciaio zincato: le versioni h.80 | d.13 mm e h.116 | d.16 mm sono registrabili.

Le maniglie sono fornite in ottone grezzo verniciabile, brunito, cromo lucido o lucido: la versione small quadra è fornita anche in acciaio corten. "vitruvio" small è realizzata sia nella versione "a T" che in quella "a L".

tipologie principali



1



2



3



2



2

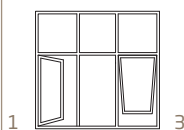

1

3



2

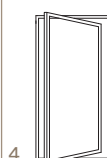

4

Soluzioni su misura sono realizzabili in collaborazione con l'ufficio tecnico di Secco Sistemi.

Limiti dimensionali anta
Peso massimo anta

1. b.1000 | h.2700
100 kg
2. b.2000 | h.2700
100 kg
3. b.800 | h.1300
60 kg
4. b.1000 | h.2700
80 kg

finestre e porte a taglio termico

facciate e rivestimenti

finestre e porte sicurezza e anti fuoco

finestre e porte in acciaio

OS2

Sonoma County | California



La villa si inserisce armonicamente fra le dolci colline del territorio californiano, coltivate a vigneti e oliveti, grazie alla sobrietà del linguaggio architettonico adottato e alla scelta di materiali e finiture quali la pietra, il legno riciclato e i serramenti metallici.

La volontà di costruire relazioni con la natura circostante determina le soluzioni progettuali. Da un lato, geometrici volumi sono dissimulati alla vista da vigorosi alberi ad alto fusto, dall'altro ampie finestrate proiettano gli ambienti interni nel paesaggio.



finestre
e porte
a taglio termico

facciate
e rivestimenti

finestre e porte
sicurezza
e anti fuoco



finestre
e porte
in acciaio

L'utilizzo dei sottili profili del sistema OS2 in acciaio zincato verniciato assicura infatti rigorose ed essenziali partizioni delle vetrate, vere e proprie cornici che riquadrano l'intorno in ogni momento della giornata.

OS2 porta apertura esterna

sistema e prestazioni

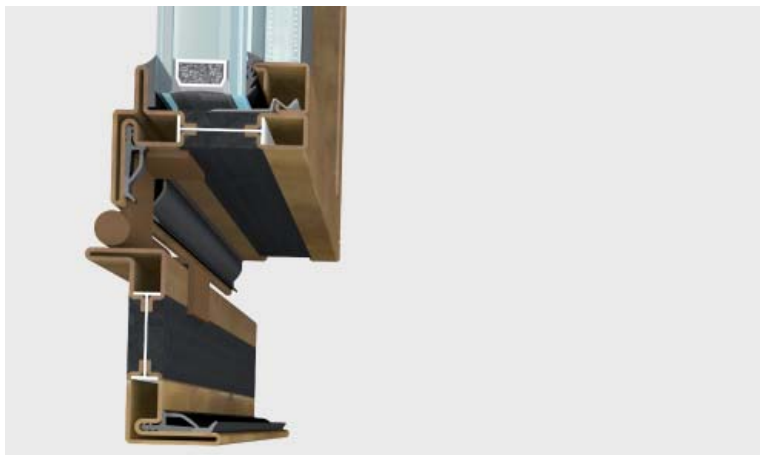

OS2 porta apertura esterna è un sistema integrato di accessori, guarnizioni e profilati a taglio termico con profondità di 65 mm che permette di realizzare un'ampia gamma di porte, rettangolari, sagomate o curve. Si possono installare vetri camera fino a 30 mm di spessore. Le caratteristiche di tenuta dei serramenti sono garantite da un sistema a doppia guarnizione di battuta e da una guarnizione a ghigliottina automatica sotto zoccolo.

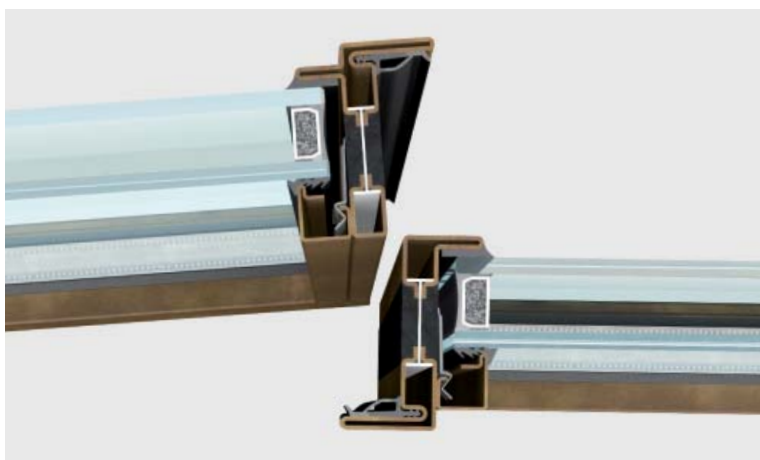

Ogni tipologia è provvista di apposita accessoristica certificata integrata al sistema. Le prestazioni del sistema a taglio termico OS2 sono state testate dai migliori Laboratori di certificazione Europei secondo le norme di riferimento EN 14351-1.

| | |
|--|-------------------------|
| resistenza al carico del vento - pressione di prova | 1 |
| resistenza al carico del vento - flessione del telaio | C |
| tenuta all'acqua | 1A |
| trasmissione termica (con Ug vetro 1,0 W/m ² K) | 1,48 W/m ² K |
| permeabilità all'aria | 2 |

prestazioni massime raggiungibili

ingombro visivo e varianti



nodo laterale | sezione in vista 47 mm



nodo centrale | sezione in vista 62 mm

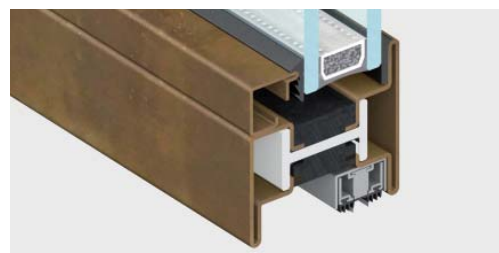

zoccolo | sezione in vista 54 mm

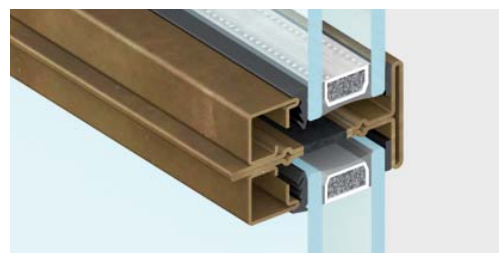

traverso dividi vetro | sezione in vista 36 mm

OS2 è un serramento a sormonto interno ed esterno avente sezioni in vista di 47 mm per il nodo laterale e di 62 mm per il nodo centrale. Per la suddivisione dei telai, il sistema prevede un profilo a taglio termico con ingombro visivo di 36 mm.

materiali

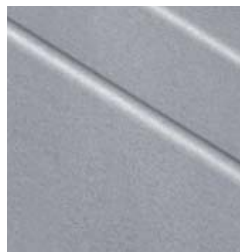

acciaio zincato



acciaio inox



acciaio corten

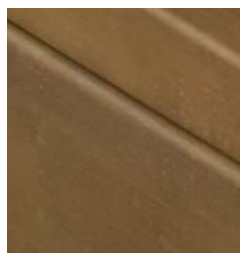

ottone

OS2 è disponibile in acciaio zincato - con un'ampia gamma di colori e finiture superficiali - in acciaio inox AISI 316L con finitura lucida o scotch brite, in acciaio corten e in ottone (lega di rame OT67).

fermavetro



quadrato dritto



quadrato stondato



triangolare

Quadrato dritto, quadrato stondato e triangolare: la ricca gamma di fermavetri permette di variare l'estetica interna del serramento offrendo un'ampia scelta che riproduce visivamente i profili standard del vecchio "ferro finestra".

maniglie vitruvio



medium tonda tronca
h.116 | d.15 mm



medium tonda sfera
h.116 | d.15 mm



medium quadra tronca
h.116 | d.15 mm

Le maniglie sono fornite in ottone grezzo verniciabile, ottone brunito, ottone cromo lucido e ottone lucido: la versione medium quadra è fornita anche in acciaio corten.

cerniere



a saldare
h.60/80/116 mm
d.10 /13/16 mm



a tre ali
h.90 | d.15 mm

Le cerniere a tre ali sono registrabili e fornite in acciaio zincato, acciaio inox, acciaio inox brunito e acciaio corten. Le cerniere a saldare sono in acciaio zincato: le versioni h.80 | d.13 mm e h.116 | d.16 mm sono registrabili.

tipologie principali

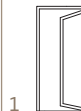

1



2

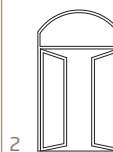

2



2

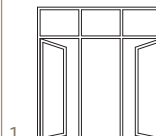

1

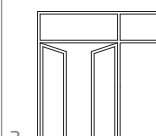

2

Soluzioni su misura sono realizzabili in collaborazione con l'ufficio tecnico di Secco Sistemi.

Limiti dimensionali anta
Peso massimo anta

1. b.1000 | h.2700
100 Kg
2. b.2000 | h.2700
100 Kg

finestre e porte a taglio termico

facciate e rivestimenti

finestre e porte sicurezza e anti fuoco

finestre e porte in acciaio

Residenza di prestigio al Salviatino | Fiesole (FI)



Ai piedi delle colline Fiesolane sorge un edificio in stile Liberty costruito nel 1909 come innovativa casa di cura chirurgica. Destinato successivamente a casa di assistenza per le donne nubili e quindi a preventivo infantile, decadde alla fine degli anni '90. Nel 2002 un'importante società immobiliare, specializzata nel recupero di edifici di prestigio,

rilevò l'intero complesso per trasformarlo in un lussuoso residence di 13 appartamenti. I Progettisti hanno operato un importante e radicale restauro conservativo ed artistico, conservando però il fascino del progetto originale e pretendendo, per la nuova destinazione, i massimi livelli qualitativi delle finiture esterne ed interne.



finestre
e porte
a taglio termico

facciate
e rivestimenti

finestre e porte
sicurezza
e anti fuoco

finestre
e porte
in acciaio

I serramenti esterni sono stati oggetto di particolare attenzione allo scopo di offrire la massima luminosità agli ambienti. Per questo motivo sono stati utilizzati i sottili profili del sistema **OS2** in acciaio verniciato, che hanno consentito di risolvere le grandi finestrate - da cm 160 x 360 - senza modificare il disegno dei serramenti preesistenti.

Grazie al taglio termico di **OS2**, sono stati ottenuti alti valori prestazionali di isolamento termico e maggior comfort acustico, dettaglio molto apprezzato in questo particolare contesto. È evidente dalle immagini la differenza di ingombro visivo dei nuovi serramenti metallici rispetto a quelli restaurati in legno ai piani sottostanti.

EBE 65

la risposta tecnologica alle sempre più elevate richieste prestazionali degli edifici: sicurezza risparmio energetico, massimo comfort, bassi costi di manutenzione

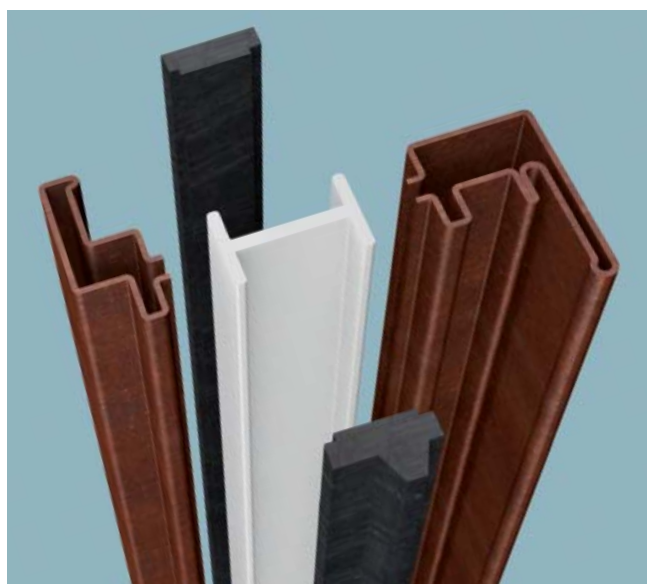

Porte e finestre hanno un ruolo molto complesso: se da una parte caratterizzano il disegno di un edificio, dall'altra costituiscono la membrana tra l'ambiente interno e quello esterno.

Nel rispetto dell'architettura sostenibile esse devono pertanto garantire i più elevati requisiti di contenimento dei consumi energetici, oltre a quelli del massimo confort, dell'isolamento acustico, della massima tenuta agli agenti atmosferici, della sicurezza attiva e passiva e dei bassi costi di manutenzione.

EBE 65 rappresenta la risposta tecnologica di Secco Sistemi a queste sempre più elevate richieste prestazionali del mondo del costruire. L'innovativa tecnologia della giunzione a taglio termico, in poliammide e poliuretano, permette di realizzare profili altamente strutturali con sezioni di ridotto ingombro visivo. Inoltre, i quattro materiali - acciaio zincato, acciaio inox, acciaio corten e ottone - possono essere combinati a piacere tra interno ed esterno del profilo.

EBE 65, grazie alle sue caratteristiche prestazionali, all'ampia scelta delle tipologie di apertura e alla completa accessoristica di sistema, soddisfa le richieste più esigenti offrendo, nel contempo, numerose varianti di design.

campi di impiego

- porte
- finestre

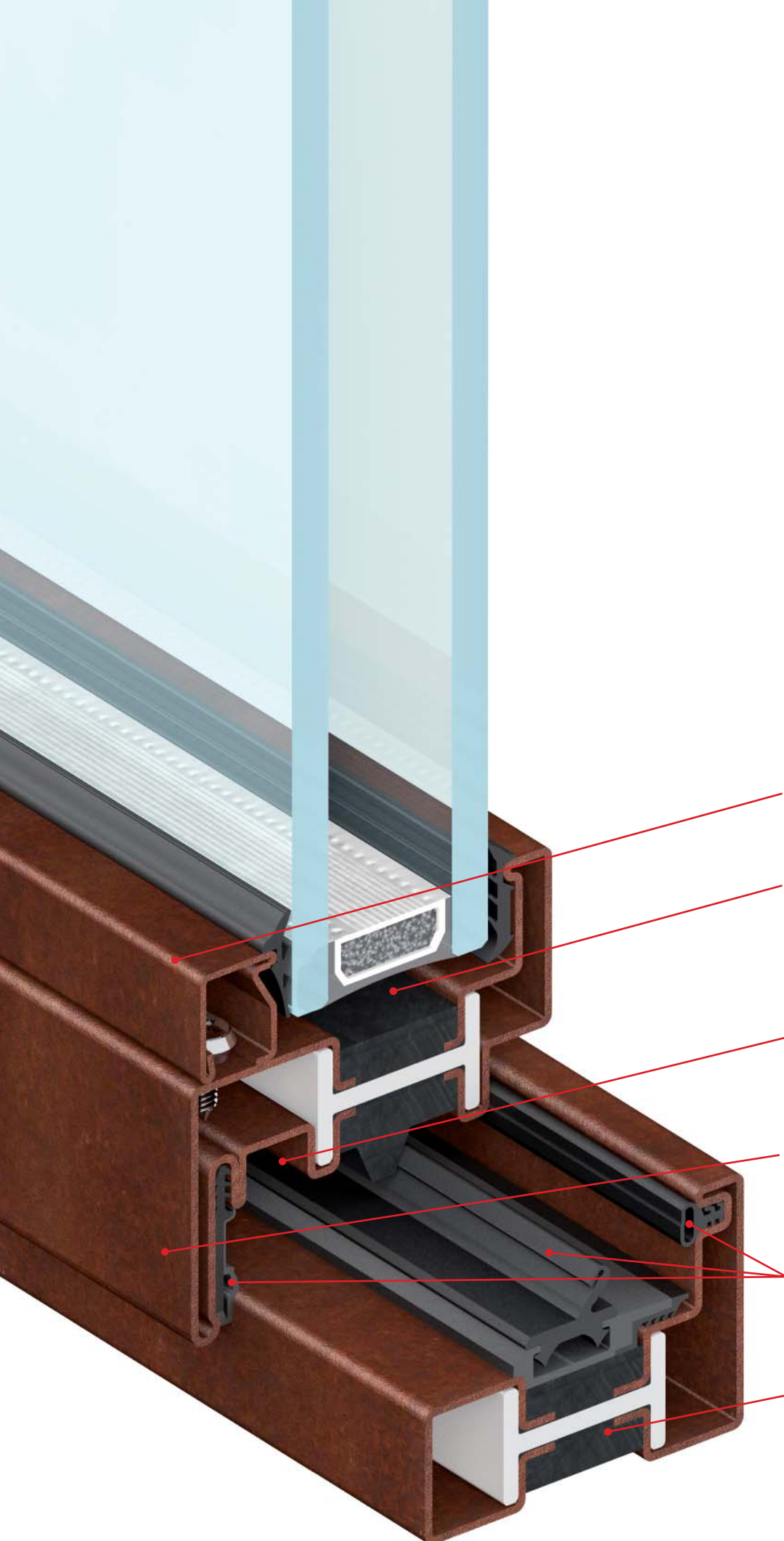

fermavetro

camera per alloggiamento
vetri fino a 48 mm
di spessore

camera per alloggiamento
ferramenta

complanarità esterna
e sormonto interno

giunto aperto
con triplice guarnizione

taglio termico strutturale
in poliuretano e poliammide

versione in acciaio corten

finestre
e porte
a taglio termico

facciate
e rivestimenti

finestre e porte
sicurezza
e anti fuoco

finestre
e porte
in acciaio

EBE 65

per chi progetta:
le varianti-fermavetro
che offrono
possibilità di scelta
di ogni dettaglio



fermavetro rettangolare

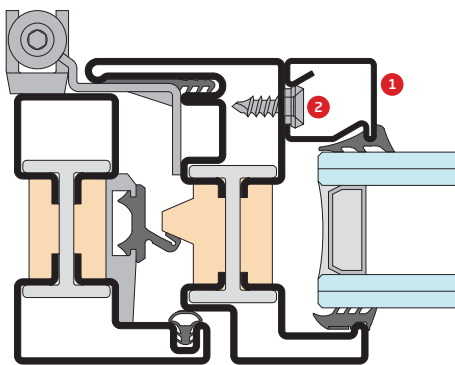
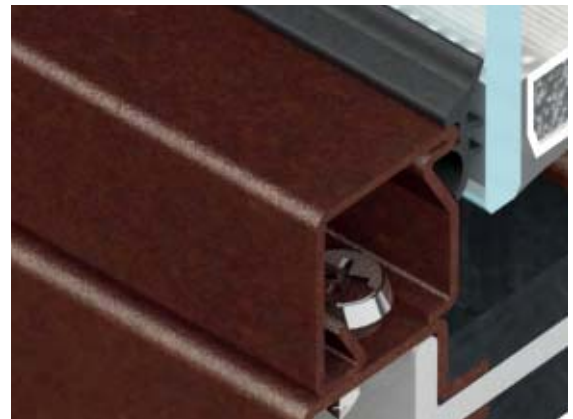

1. fermavetro
2. boccola fissaggio fermavetro



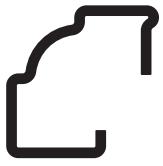

fermavetro gotic

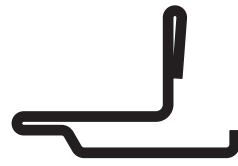

fermavetro thin

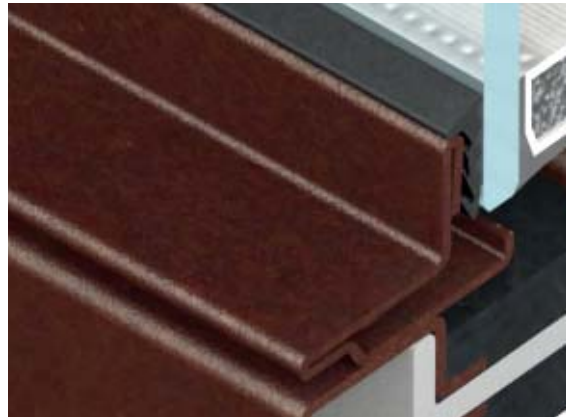

finestre e porte a taglio termico

facciate e rivestimenti

finestre e porte sicurezza e anti fuoco

finestre e porte in acciaio

Centro di Arte Contemporanea a Punta della Dogana | Venezia



Ai tempi della Repubblica di Venezia il complesso di Punta della Dogana veniva utilizzato come deposito di sale, estendendo poi la destinazione dei magazzini a tutta un'altra serie di attività commerciali. Con il 600, grazie alla posizione strategica, venne istituita l'antica dogana mercantile. L'edificio, opera del Benoni, è a pianta triangolare ed è coronato da una torre sovrastata da una sfera in bronzo dorato

sostenuta da due atlanti: essa raffigura il mondo su cui poggia una statua raffigurante la Fortuna, che ruota ad indicare la direzione del vento e, simbolicamente, la mutevolezza della fortuna stessa. Importanti lavori di restauro hanno trasformato, nel 2009, l'antica Dogana da Mar in un importante centro d'arte contemporanea voluto dalla Fondazione Pinault.

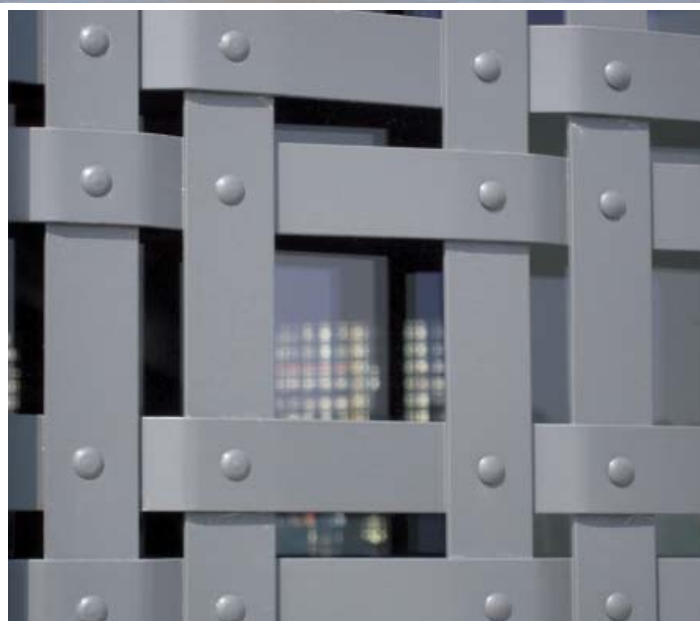

Il Progettista ha rispettato i volumi esistenti eliminando solo tarde ristrutturazioni e riconfigurando l'edificio ad una struttura semplice e razionale. Particolare cura è stata posta nella conservazione delle pareti esterne in mattoni, sostituendo le finestrate in legno con serramenti a taglio termico EBE 65 in acciaio zincato verniciato, adatto a sostenere le grandi

specchiature delle porte al pian terreno e quelle ad arco, in parte fisse ed in parte apribili, al piano superiore. L'impiego dei serramenti EBE 65 dona agli ambienti una maggiore luminosità, e garantisce un perfetto isolamento termico ed acustico, tutte caratteristiche fondamentali in un edificio frequentato quotidianamente da numerosi visitatori.

finestre e porte a taglio termico

facciate e rivestimenti

finestre e porte sicurezza e anti fuoco

finestre e porte in acciaio

EBE 65 finestra

sistema e prestazioni



EBE 65 finestra è un sistema integrato di accessori, guarnizioni e profilati a taglio termico aventi profondità di 65 o 73,5 mm che consente di realizzare un'ampia gamma di finestre, rettangolari, sagomate o curve e di installare vetri isolanti fino a 48 mm di spessore. Ogni tipologia è provvista di apposita accessoristica (anche a scomparsa) integrata al sistema.

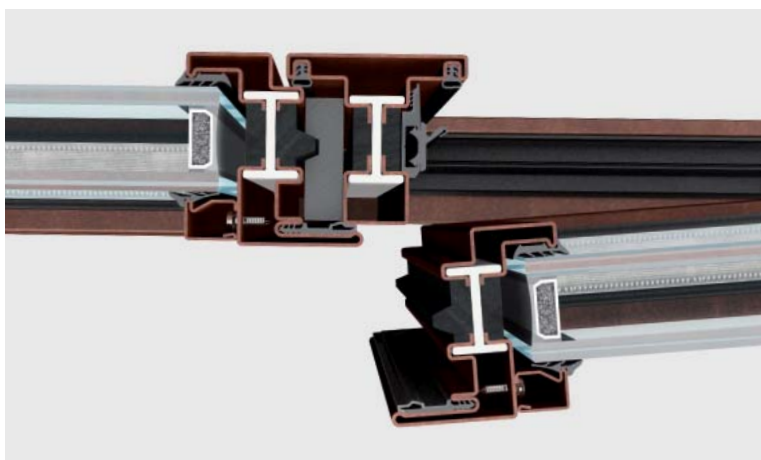

Le caratteristiche di tenuta dei serramenti sono garantite da un sistema a giunto aperto con tre livelli di tenuta. Le prestazioni del sistema a taglio termico EBE 65 sono state testate dai migliori Laboratori di certificazione Europei secondo le norme di riferimento EN 14351-1.

| | |
|---|----------------------------|
| resistenza al carico del vento - pressione di prova | 5 |
| resistenza al carico del vento - flessione del telaio | C |
| tenuta all'acqua | 9A |
| prestazione acustica (con R_w per IGU 45 dB) | 47 (-2; -5) dB * |
| trasmissione termica (con U_g vetro 1,0 W/m ² K) | 1,16 W/m ² K ** |
| permeabilità all'aria | 4 |
| resistenza all'effrazione | (RC)3 |

ref. finestra a un'anta 1200 x 2400 mm in acciaio inox | **calcolo rif. EN ISO 10077/1
* ref. finestra a un'anta 1230 x 1480 mm in acciaio zincato

ingombro visivo e varianti



nodo inferiore/laterale ridotto** | sezione in vista 74 mm

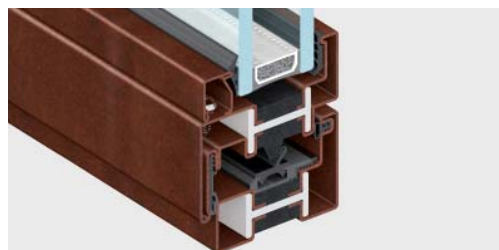

nodo inferiore/laterale* | sezione in vista 85 mm



nodo centrale ridotto** | sezione in vista 85 mm



nodo centrale finestra a 2 ante* | sezione in vista 145 mm

EBE 65 finestra è a sormonto interno e complanarità esterna. La soluzione standard del nodo laterale ha una sezione in vista di 85 mm. Per la finestra a due ante è disponibile una soluzione con profili con sezione in vista laterale di 74 mm e centrale di 85 mm.

*soluzione per finestra a 1 o 2 ante - peso max 130 kg
**soluzione per finestra a 2 ante - peso max 70 kg

materiali

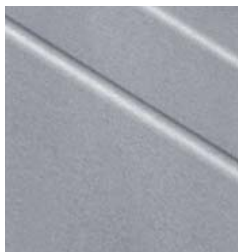

acciaio zincato



acciaio inox



acciaio corten



ottone

EBE 65 è disponibile in acciaio zincato - con un'ampia gamma di colori e finiture superficiali - in acciaio inox AISI 304 con finitura satinata, in acciaio inox AISI 316L con finitura lucida o scotch brite, in acciaio corten e in ottone (lega di rame OT67).

fermavetro



rettangolare



gotic



thin

Rettangolare, gotic, thin (a L): la ricca gamma di fermavetri permette di variare l'estetica interna del serramento in funzione delle esigenze architettoniche.

maniglie



DK inox 5056
h.135 | d.20 mm



DK "vitruvio medium"
tonda tronca
h.116 | d.15 mm



DK "vitruvio medium"
tonda sfera
h.116 | d.15 mm



DK "vitruvio medium"
quadra tronca
h.116 | d.15 mm

Le maniglie DK "vitruvio" sono fornite in ottone grezzo verniciabile, ottone brunito, ottone cromo lucido e ottone lucido. La versione medium quadra è fornita anche in corten. Il sistema permette anche l'installazione di molte maniglie in commercio, quadro 7.

cerniere



AR standard
h.85 | d.15 mm



AR inox
h.85 | d.15 mm



AR scomparsa

Le cerniere standard a tre ali sono registrabili e fornite in acciaio zincato con finitura "e-look", con copertine plastiche colorate. Le cerniere in acciaio inox possono essere fornite con finitura lucida, scotch brite o brunita.

tipologie principali

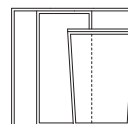
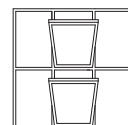
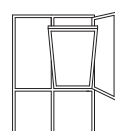
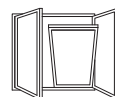

Soluzioni su misura sono realizzabili in collaborazione con l'ufficio tecnico di Secco Sistemi.

finestre e porte a taglio termico

facciate e rivestimenti

finestre e porte sicurezza e anti fuoco

finestre e porte in acciaio

EBE 65

Chiostri Francescani | Ravenna



La riapertura del Complesso Monumentale dei Chiostri Francescani di Ravenna, situato proprio a ridosso della Tomba di Dante, consegna alla città uno spazio dedicato esclusivamente al pubblico: dopo l'intervento di restauro, infatti, vi troveranno collocazione l'Archivio Storico e la

Biblioteca della Cassa di Risparmio, una sala conferenze da 70 posti e una sala polifunzionale, alle quali si aggiungono lo storico Museo Dantesco e la Biblioteca del Centro Dantesco, nonché il Fondo Librario di Ezio Bettiza che raccoglie volumi della letteratura e della filosofia nord-europea e balcanica.



finestre
e porte
a taglio termico

facciate
e rivestimenti

finestre e porte
sicurezza
e anti fuoco

finestre
e porte
in acciaio

Il progetto è stato curato da uno studio di architettura di Ravenna e i complessi lavori di restauro sono durati tre anni. La scelta del materiale e della forma dei serramenti è stata attentamente studiata al fine di garantire la miglior integrazione possibile con i prospetti dell'edificio. Prerogativa del progetto era infatti combinare la necessità di alte prestazioni funzionali

all'esigenza di avere ingombri visivi minimi che ben si integrassero con il contesto architettonico. Per tali motivi sono stati impiegati i profilati EBE 65 in corten per risolvere le chiusure delle logge superiori di entrambi i cortili, scandite da colonne in pietra d'Istria con capitelli dorici, e per la realizzazione delle porte e dei divisori interni al piano terreno.

EBE 65 porta

sistema e prestazioni

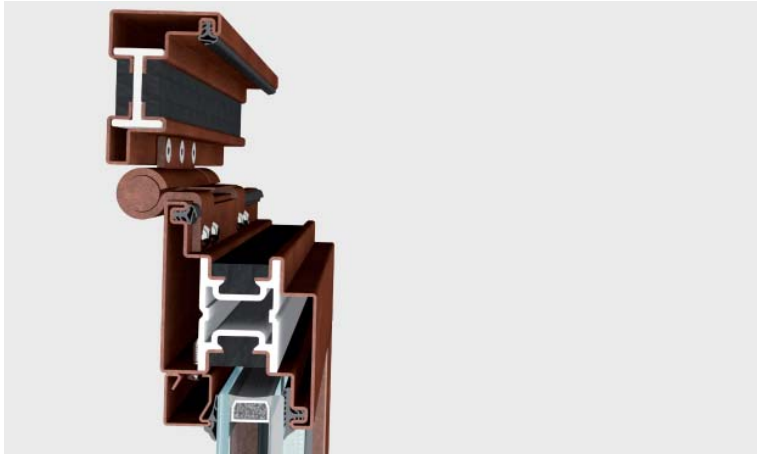

EBE65 porta è un sistema integrato di accessori, guarnizioni e profili a taglio termico con profondità di 65 mm che consente di realizzare un'ampia gamma di porte, rettangolari, sagomate o curve. Si possono installare vetri a doppia camera fino a 40 mm di spessore.

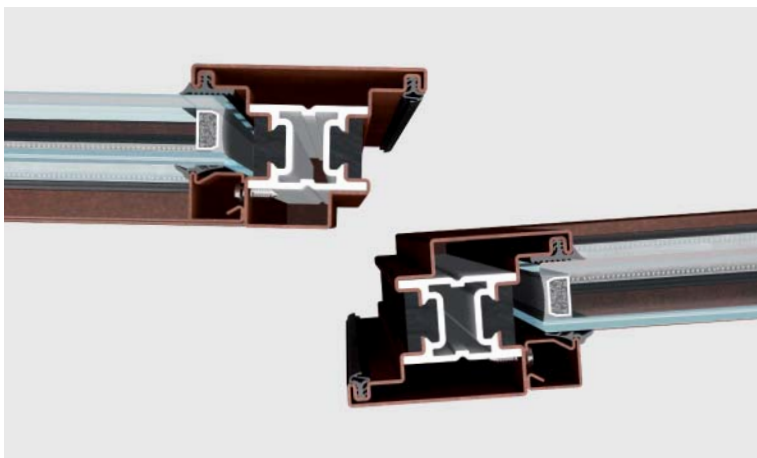

Le caratteristiche di tenuta dei serramenti sono garantite da un sistema a doppia guarnizione di battuta su tre lati e da una guarnizione a ghigliottina automatica sottozoccolo. Ogni tipologia è provvista di apposita accessoristica (anche a scomparsa) integrata. Le prestazioni del sistema a taglio termico EBE 65 sono state testate dai migliori Laboratori di certificazione Europei secondo le norme di riferimento EN 14351-1.

| | |
|---|----------------------------|
| resistenza al carico del vento - pressione di prova | 4 |
| resistenza al carico del vento - flessione del telaio | C |
| tenuta all'acqua | 2A |
| prestazione acustica (con R_w per IGU 42 dB) | 42 (-1;-3) dB * |
| trasmissione termica (con U_g vetro 1,0 W/m ² K) | 1,57 W/m ² K ** |
| permeabilità all'aria | 3 |
| resistenza all'effrazione | (RC)3 |

ref. porta a due ante 2400 x 2400 mm in acciaio zincato | **calcolo ref. EN ISO 10077/1
* ref. porta a un'anta 900 x 2235 mm in acciaio zincato

ingombro visivo e varianti



nodo laterale ridotto | sezione in vista 109 mm
soluzione per cerniere a stilo e a saldare



nodo laterale | sezione in vista 134 mm
soluzione per cerniere a tre ali e a scomparsa



nodo centrale | sezione in vista 156 mm

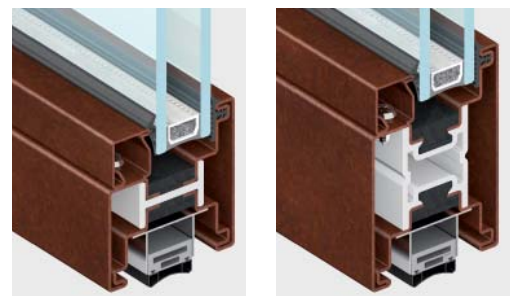

zoccolo ridotto e normale | sezioni in vista 69 e 94 mm

EBE 65 porta è a complanarità interna ed esterna. La soluzione con cerniera a stilo o con cerniera saldata ha una sezione in vista di 109 mm per il nodo laterale. Nel caso di utilizzo di cerniere a tre ali o a scomparsa la sezione in vista laterale diventa di 134 mm.

materiali

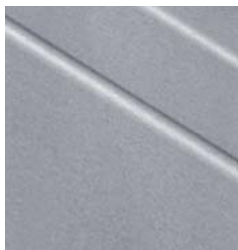

acciaio zincato



acciaio inox



acciaio corten



ottone

EBE 65 è disponibile in acciaio zincato - con un'ampia gamma di colori e finiture superficiali - in acciaio inox AISI 304 con finitura satinata, in acciaio inox AISI 316L con finitura lucida o scotch brite, in acciaio corten e in ottone (lega di rame OT67).

fermavetro



rettangolare



gotic



thin

Rettangolare, gothic, thin (a L): la ricca gamma di fermavetri permette di variare l'estetica interna del serramento in funzione delle esigenze architettoniche.

maniglie



inox 5002
h.150 | d.20 mm



"vitrivio medium"
tonda tronca
h.116 | d.15 mm



"vitrivio medium"
tonda sfera
h.116 | d.15 mm



"vitrivio medium"
quadra tronca
h.116 | d.15 mm

Le maniglie "vitrivio" sono fornite in ottone grezzo verniciabile, ottone brunito, ottone cromo lucido e ottone lucido. La versione medium quadra è fornita anche in acciaio corten. Il sistema permette anche l'installazione di molte maniglie in commercio.

cerniere



a saldare
h.145 | d.20 mm



a tre ali complanare
h.130 | d.20 mm



a tre ali a stilo
h.160 | d.22,5 mm



a scomparsa

Le cerniere a saldare sono in acciaio zincato e in acciaio inox. Le cerniere a tre ali sono registrabili e fornite in acciaio zincato, acciaio inox, acciaio inox brunito. La cerniera a tre ali a stilo può essere fornita anche in acciaio corten.

tipologie principali

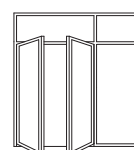
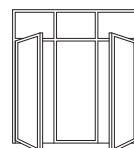
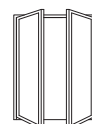
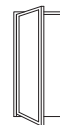

Tutte le tipologie possono essere realizzate ad apertura interna o ad apertura esterna.

Soluzioni su misura sono realizzabili in collaborazione con l'ufficio tecnico di Secco Sistemi.

finestre e porte a taglio termico

facciate e rivestimenti

finestre e porte sicurezza e anti fuoco

finestre e porte in acciaio

EBE 65

Museo Civico Archeologico nell'ex Monastero del SS Salvatore | Noto (SR)



L'angolo formato dalla chiesa di San Francesco dell'Immacolata e dal lato sud-orientale dell'ex Monastero Benedettino delle suore del SS. Salvatore e Santa Chiara è uno dei più suggestivi della cittadina siciliana, capitale dell'antico distretto Val di Noto, dichiarato Patrimonio dell'UNESCO per la sua caratteristica architettura barocca. Le origini di questo monumentale edificio si ritiene risalgano alla metà del '700 e l'opera è

attribuibile alla scuola del Gagliardi, una delle figure più rappresentative nella ricostruzione della Noto settecentesca. La facciata del monastero si allunga con due ordini di lesene ed è caratterizzata da panciute grate in ferro battuto e da una torre a più piani con logge sovrapposte. Il complesso ospita un importante Museo Archeologico polivalente con spiccata vocazione innovativa.



finestre
e porte
a taglio termico

facciate
e rivestimenti

finestre e porte
sicurezza
e anti fuoco

finestre
e porte
in acciaio

Il recente intervento di restauro ha previsto un'accurata opera di consolidamento strutturale e un accurato restauro degli elementi lapidei e degli intonaci originali dei prospetti, con grande attenzione alla compatibilità tra le esigenze di conservazione architettonico-strutturale e gli aspetti storico-artistici dell'edificio.

I serramenti sono stati realizzati con il sistema **EBE 65** in ottone brunito le cui caratteristiche sfumature superficiali, assimilabili alla tipica finitura del bronzo antico, rendono i profili particolarmente adatti all'inserimento in un edificio monumentale.

EBE 85

sezioni in vista ridotte
unite a prestazioni
all'avanguardia
nell'efficienza energetica:
EBE 85 nasce per il
progetto sostenibile

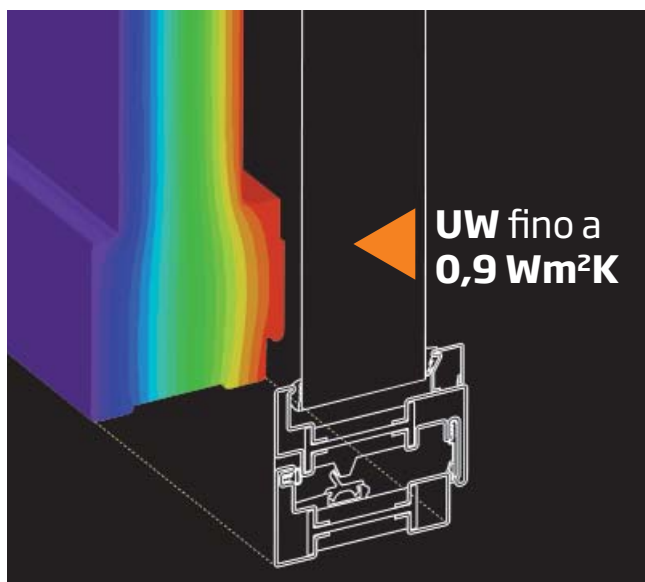

L'importanza crescente che assume il tema dell'energia porta con se nuove sfide per l'architettura. I progettisti sono sempre più attenti a realizzare progetti ecosostenibili a basso consumo energetico.

EBE 85 rappresenta la nuova generazione di finestre e porte all'avanguardia nell'efficienza energetica. Grazie all'ampliamento della larghezza della zona isolante e alle sezioni in vista ridotte, **EBE 85** ottimizza in un unico prodotto i vantaggi funzionali e gli aspetti di natura architettonica, rispondendo in questo modo ai requisiti di qualsiasi progetto sostenibile. Tecnicamente, la profondità dei profili permette di adottare vetri a due camere di grande spessore più performanti nelle prestazioni termiche, acustiche e di sicurezza e di montare cerniere e chiudiporta a scomparsa per un design più elegante. Architettonicamente, le sezioni snelle delle finestre **EBE 85** e la possibilità di avere ante a scomparsa lasciano più spazio al vetro, permettendo al progettista maggiore libertà nel disegno dell'edificio.



campi di impiego

- porte
- finestre

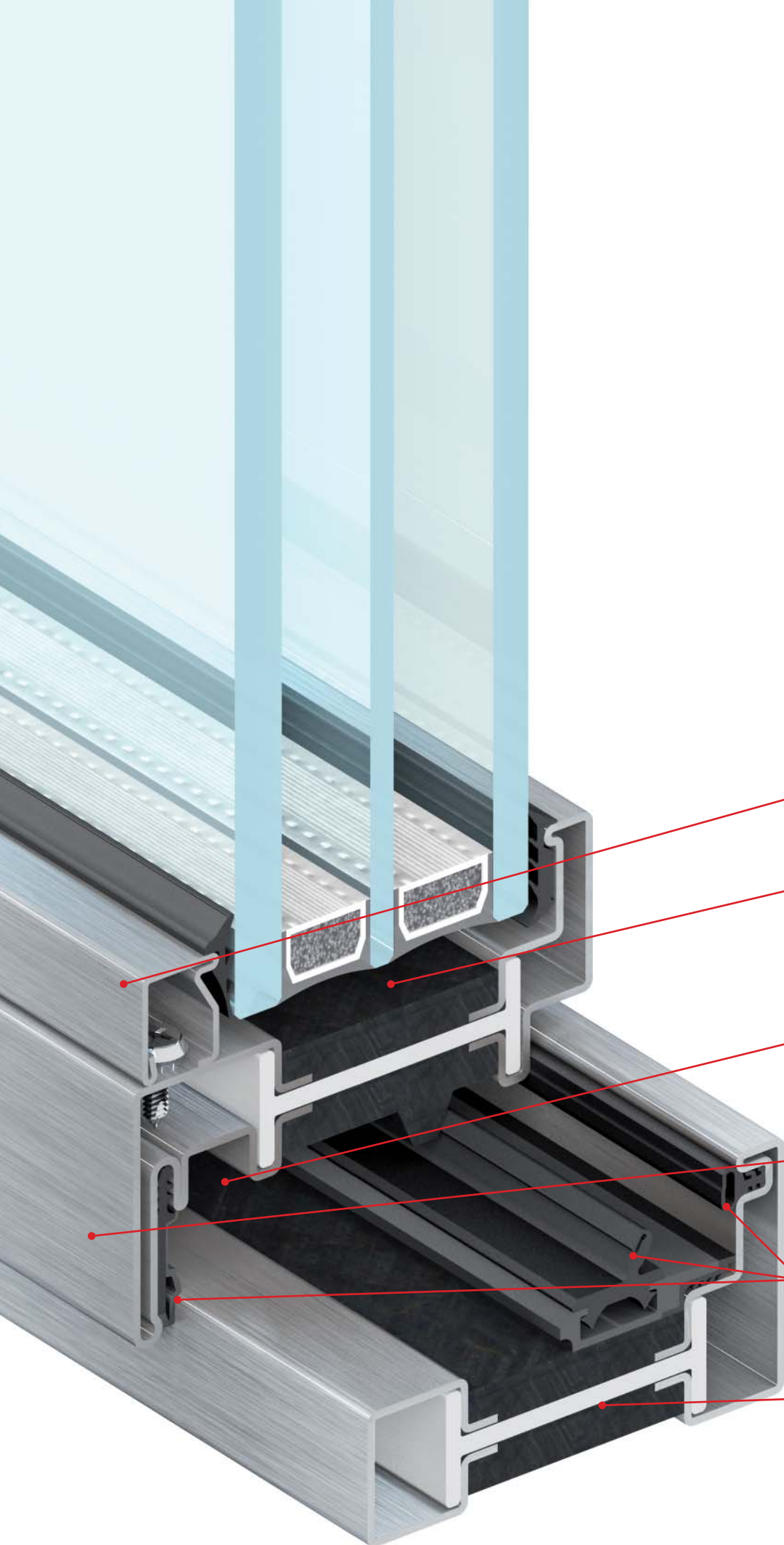

fermavetro

camera per alloggiamento
vetri fino a 63 mm
di spessore

camera per alloggiamento
ferramenta

complanarità esterna
e sormonto interno

giunto aperto
con triplice guarnizione

taglio termico strutturale
in poliuretano e poliammide

versione in acciaio inox

finestre
e porte
a taglio termico

facciate
e rivestimenti

finestre e porte
sicurezza
e anti fuoco

finestre
e porte
in acciaio

EBE 85

Cantina Antinori | Firenze



Insedata nello straordinario contesto del Chianti Classico, a metà strada tra Firenze e Siena, la Cantina Antinori è un esperimento riuscito quanto immaginifico di un complesso industriale radicato profondamente nella terra e nelle sue tradizioni agresti. La stretta simbiosi è espressa attraverso un intervento quasi totalmente ipogeo che rimodella il declivio della

collina, ottenendo un nuovo piano di campagna coltivato a vigneto e una superficie complessiva di quasi 45.000 mq. Tale copertura-vigneto è disegnata da due tagli orizzontali che, mediante aperture-fenditure, inquadrano il paesaggio e incanalano la luce in un lungo percorso discendente verso il cuore della cantina, dove il vino matura nell'oscurità delle volte in



finestre
e porte
a taglio termico

facciate
e rivestimenti

finestre e porte
sicurezza
e anti fuoco

finestre
e porte
in acciaio

terracotta, alle naturali e ottimali condizioni termo-igrometriche del suo processo di lenta realizzazione. Svariati fori circolari, disposti sempre sulla copertura, danno luce a una serie di corti interne. Trasparenza e circolarità dell'esperienza e della conoscenza sono garantite anche al visitatore che, risalendo dai parcheggi, scopre con moto inverso rispetto al percorso della produzione le zone

produttive, espositive e dei servizi: dal frantoio alla vinsanteria, al ristorante, fino al piano che ospita l'auditorium, il museo, la biblioteca e le sale di degustazione. Coerenti con la sfida ingegneristica e l'estrema attenzione verso l'ambiente, le aperture e le grandi porte vetrate che scandiscono le superfici trasparenti sono realizzate con il sistema **EBE 85** in acciaio corten.

EBE 85

per chi progetta:
le varianti-fermavetro
che offrono
possibilità di scelta
di ogni dettaglio



fermavetro rettangolare

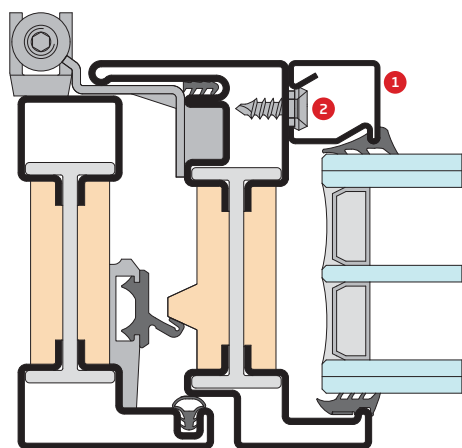

1. fermavetro
2. boccola fissaggio fermavetro

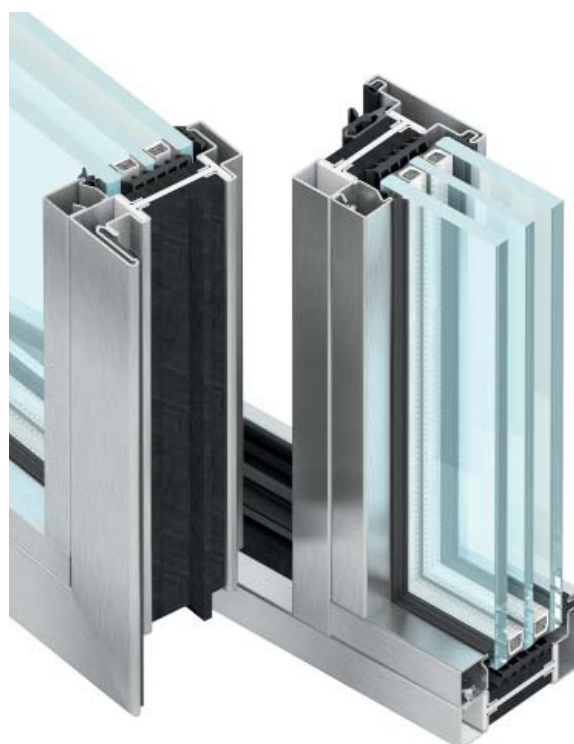

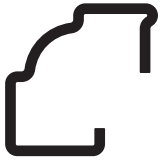

fermavetro gotic

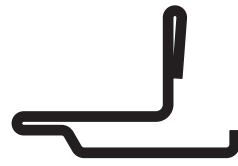

fermavetro thin

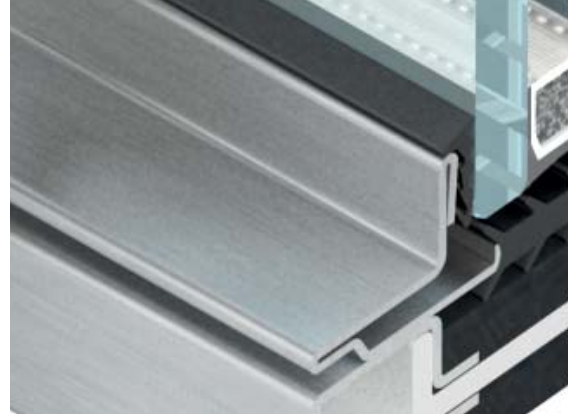

finestre
e porte
a taglio termico

facciate
e rivestimenti

finestre e porte
sicurezza
e anti fuoco

finestre
e porte
in acciaio

EBE 85

Residenza Carlo Felice | La Maddalena (OT)



Il complesso alberghiero è il risultato di un articolato intervento di riqualificazione ambientale e strutturale che da una parte ha trasformato l'ex Ospedale Militare, risalente ai primi del '900, in struttura ricettiva, dall'altro ha visto la costruzione di un nuovo edificio secondo criteri di minimo impatto ambientale. L'ex ospedale militare, pur non avendo particolari valenze architettoniche, è stato restaurato

rispettando fedelmente i prospetti esterni ed intervenendo invece con sostanziali migliorie funzionali all'interno, per assicurare il massimo comfort agli ospiti, mentre il secondo è stato come incastonato nel retrostante promontorio roccioso per contenerne al minimo l'impatto visivo. La copertura di questa costruzione supera l'idea del tetto-giardino e diventa elemento di appartenenza al territorio circostante.

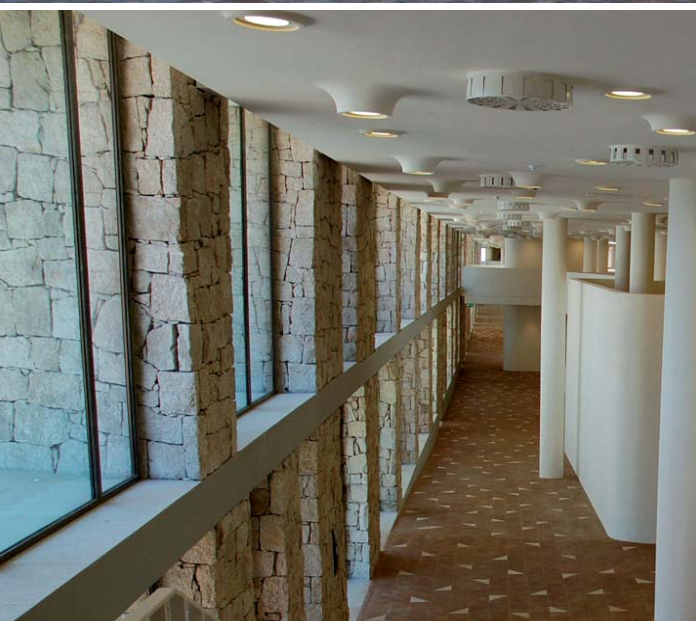

finestre
e porte
a taglio termico

facciate
e rivestimenti

finestre e porte
sicurezza
e anti fuoco

finestre
e porte
in acciaio

In entrambi gli edifici, quello preesistente restaurato e quello di nuova costruzione, sono stati installati serramenti a taglio termico **EBE 85** in ottone brunito, che garantiscono il massimo comfort termico ed acustico. Grazie ad **EBE 85** è stato possibile realizzare le grandi vetrate fisse, dando luminosità agli ambienti, e le specchiature apribili di notevoli dimensioni.

Ulteriore motivazione della scelta del materiale consiste nella sua applicazione in un ambiente particolarmente aggressivo come quello marino.

EBE 85 finestra

sistema e prestazioni



EBE 85 finestra è un sistema integrato di accessori, guarnizioni e profilati a taglio termico con profondità di 85 o 93,5 mm che consente di realizzare un'ampia gamma di finestre, rettangolari, sagomate o curve e di installare vetri a doppia camera fino a 68 mm di spessore. Ogni tipologia è provvista di apposita accessoristica (anche a scomparsa) integrata al sistema.



Le caratteristiche di tenuta dei serramenti sono garantite da un sistema a giunto aperto con tre livelli di tenuta.

Le prestazioni del sistema a taglio termico EBE 85 sono state testate dai migliori Laboratori di certificazione Europei secondo le norme di riferimento EN 14351-1

| | |
|---|---------------------------|
| resistenza al carico del vento - pressione di prova | 5 |
| resistenza al carico del vento - flessione del telaio | C |
| tenuta all'acqua | 9A |
| prestazione acustica (con R_w per IGU 45 dB) | 47 (-2; -5) dB ** |
| trasmissione termica (con U_g vetro 0,6 W/m ² K) | 0,99 W/m ² K * |
| permeabilità all'aria | 4 |
| resistenza all'effrazione | (RC)3 |

rif. finestra a un'anta 1200 x 2400 mm EBE 65 in acciaio inox | *calcolo rif. EN ISO 10077/1
**rif. finestra a un'anta 1230 x 1480 mm EBE 65 in acciaio zincato

ingombro visivo e varianti



nodo laterale | sezione in vista 85 mm



nodo inferiore con soglia | sezione in vista 77 mm



nodo centrale | sezione in vista 145 mm

EBE 85 finestra è disponibile in due versioni: a sormonto interno e complanarità esterna con sezioni in vista di 85 mm; con ante a scomparsa (quindi con ante invisibile) che lascia in vista il solo telaio esterno per 47 mm.

materiali

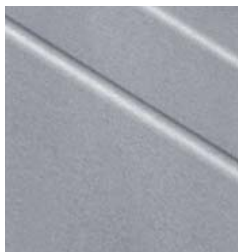

acciaio zincato



acciaio inox



acciaio corten



ottone

EBE 85 è disponibile in acciaio zincato - con un'ampia gamma di colori e finiture superficiali - in acciaio inox AISI 304 con finitura satinata, in acciaio inox AISI 316L con finitura lucida o scotch brite, in acciaio corten e in ottone (lega di rame OT67).

fermavetro



rettangolare



gotic



thin

Rettangolare, gotic, thin (a L): la ricca gamma di fermavetri permette di variare l'estetica interna del serramento in funzione delle esigenze architettoniche.

maniglie



DK inox 5056
h.135 | d.20 mm



DK "vitruvio medium"
tonda tronca
h.116 | d.15 mm



DK "vitruvio medium"
tonda sfera
h.116 | d.15 mm



DK "vitruvio medium"
quadra tronca
h.116 | d.15 mm

Le maniglie DK "vitruvio" sono fornite in ottone grezzo verniciabile, ottone brunito, ottone cromo lucido e ottone lucido. La versione medium quadra è fornita anche in acciaio corten. Il sistema permette anche l'installazione di molte maniglie in commercio, quadro 7.

cerniere



AR standard
h.85 | d.15 mm



AR inox
h.85 | d.15 mm



AR scomparsa



cerniera a stilo
h.160 | d.15 mm

Le cerniere standard a tre ali sono registrabili e fornite in acciaio zincato con finitura "e-look", con copertine plastiche colorate. Le cerniere in acciaio inox possono essere fornite con finitura lucida, scotch brite o brunita.

tipologie principali

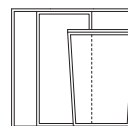
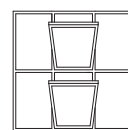
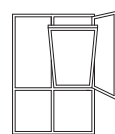
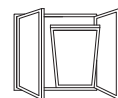

Soluzioni su misura sono realizzabili in collaborazione con l'ufficio tecnico di Secco Sistemi.

Limiti dimensionali
b. 1200 | h.2400 - 1 anta
b. 1480 | h.3710 - 2 ante
Peso massimo anta
180 kg Anta
130 kg AR.

finestre e porte a taglio termico

facciate e rivestimenti

finestre e porte sicurezza e anti fuoco

finestre e porte in acciaio

EBE 85

Ernst-Reuter-Haus | Berlino (D)



Costruito in stile neoclassico alla fine degli anni '30 su progetto dell'architetto Karl Elkart, l'imponente edificio rappresenta l'unica realizzazione dell'asse est ovest ideato dall'architetto Albert Speer per dare magnificenza alla capitale del Terzo Reich. Fu progettato come sede delle infrastrutture e di varie associazioni comunali ed è situato

nell'attuale Straße des 17 Juni nel quartiere berlinese di Charlottenburg. L'edificio, pur non completato e danneggiato dagli eventi bellici, fu in parte recuperato negli anni '50 e destinato a sede dell'associazione per l'amministrazione comunale di Berlino, e dedicato all'ex sindaco della città Ernst Reuter. Considerato monumento nazionale (e quindi vincolato dalle competenti

autorità) l'edificio ospita vari importanti servizi ed associazioni nazionali quali la biblioteca del Senato, il servizio sanitario nazionale, l'istituto tedesco per l'urbanistica, nonché un centro congressi ed un ristorante.



finestre
e porte
a taglio termico

facciate
e rivestimenti

finestre e porte
sicurezza
e anti fuoco



finestre
e porte
in acciaio

L'intervento di restauro ha posto particolare attenzione alla salvaguardia del monumentale aspetto esterno e delle decorazioni interne degli anni '50. La particolare e complessa destinazione dell'edificio ha indotto i progettisti a ridisegnare gli importanti e monumentali ingressi e la lobby, ove sono stati installati grandi serramenti (con porte alte ben 4,20 metri) realizzati

con profilati a taglio termico **EBE 85** in ottone. La finitura lucida conferisce eleganza ad una parte così significativa dell'edificio, situato nel centro della capitale germanica. Inoltre, il taglio termico garantisce elevate prestazioni sia relativamente al contenimento energetico che all'isolamento acustico.

EBE 85 porta

sistema e prestazioni



EBE 85 porta è un sistema integrato di accessori, guarnizioni e profilati a taglio termico con profondità 85 mm che consente di realizzare un'ampia gamma di porte, rettangolari, sagomate o curve. Si possono installare vetri a doppia camera fino a 60 mm di spessore.



Le caratteristiche di tenuta dei serramenti sono garantite da un sistema a doppia guarnizione di battuta su tre lati e da una guarnizione a ghigliottina automatica sottozoccolo. Ogni tipologia è provvista di apposita accessoristica (anche a scomparsa) integrata. Le prestazioni del sistema a taglio termico **EBE 85** sono state testate dai migliori Laboratori di certificazione Europei secondo le norme di riferimento EN 14351-1.

| | |
|---|----------------------------|
| resistenza al carico del vento - pressione di prova | 5 |
| resistenza al carico del vento - flessione del telaio | C |
| tenuta all'acqua | 2A |
| prestazione acustica (con R_w per IGU 42 dB) | 42 (-1;-3) dB * |
| trasmissione termica (con U_g vetro 0,6 W/m ² K) | 1,12 W/m ² K ** |
| permeabilità all'aria | 3 |
| resistenza all'effrazione | (RC)3 |

ref. porta a due ante 2400 x 2400 mm **EBE 65** in acciaio zincato | **calcolo ref. EN ISO 10077/1
*ref. porta a un'anta 900 x 2235 mm **EBE 65** in acciaio zincato

ingombro visivo e varianti

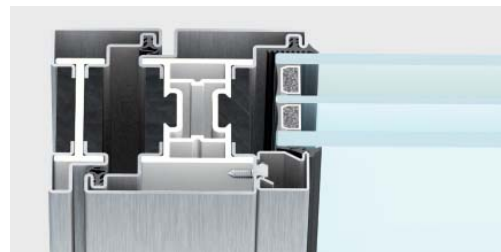

nodo laterale ridotto | sezione in vista 109 mm
soluzione per cerniere a stilo e a saldare

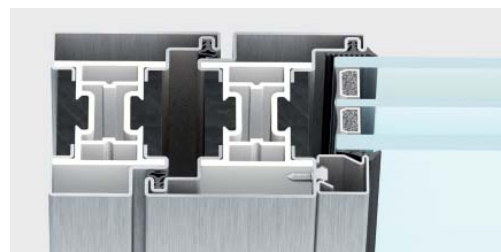

nodo laterale | sez. in vista 134 mm
soluzione per cerniere a tre ali e a scomparsa



nodo centrale | sezione in vista 156 mm



zoccolo ridotto e normale | sezioni in vista 69 e 94 mm

EBE 85 porta è a complanarità interna ed esterna. La soluzione con cerniera a stilo o con cerniera saldata ha una sezione in vista di 109 mm per il nodo laterale. Nel caso di utilizzo di cerniere a tre ali o a scomparsa la sezione in vista laterale diventa di 134 mm.

materiali

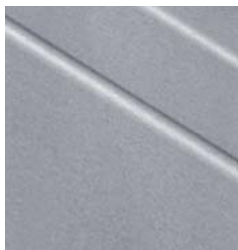

acciaio zincato



acciaio inox



acciaio corten



ottone

EBE 85 è disponibile in acciaio zincato - con un'ampia gamma di colori e finiture superficiali - in acciaio inox AISI 304 con finitura satinata, in acciaio inox AISI 316L con finitura lucida o scotch brite, in acciaio corten e in ottone (lega di rame OT67).

fermavetro



rettangolare



gotic



thin

Rettangolare, gotic, thin (a L): la ricca gamma di fermavetri permette di variare l'estetica interna del serramento in funzione delle esigenze architettoniche.

maniglie



inox 5002
h.150 | d.20 mm



"vitrivio medium"
tonda tronca
h.116 | d.15 mm



"vitrivio medium"
tonda sfera
h.116 | d.15 mm



"vitrivio medium"
quadra tronca
h.116 | d.15 mm

Le maniglie "vitrivio" sono fornite in ottone grezzo verniciabile, ottone brunito, ottone cromo lucido e ottone lucido. La versione medium quadra è fornita anche in acciaio corten. Il sistema permette anche l'installazione di molte maniglie in commercio.

cerniere



a saldare
h.145 | d.20 mm



a tre ali complanare
h.130 | d.20 mm



a tre ali a stilo
h.160 | d.22,5 mm



a scomparsa

Le cerniere a saldare sono in acciaio zincato e in acciaio inox. Le cerniere a tre ali sono registrabili e fornite in acciaio zincato, acciaio inox, acciaio inox brunito. La cerniera a tre ali a stilo può essere fornita anche in acciaio corten.

tipologie principali

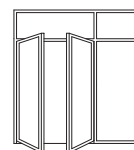
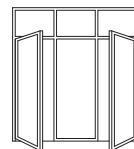
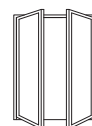
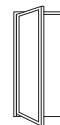

finestre e porte a taglio termico

facciate e rivestimenti

finestre e porte sicurezza e anti fuoco

finestre e porte in acciaio

Tutte le tipologie possono essere realizzate ad apertura interna o ad apertura esterna.

Soluzioni su misura sono realizzabili in collaborazione con l'ufficio tecnico di Secco Sistemi.

EBE 85 AS

un serramento
alzante-scorrevole per
il progetto sostenibile che
fonde multiprestazionalità
a benessere abitativo,
linee slanciate e grandi
dimensioni

EBE 85 AS, serramento scorrevole in grado di coprire ampie specchiature, risponde con professionalità e garanzia alle innumerevoli esigenze dei progetti ecosostenibili.

Coniugando elevate performance di isolamento termico con altissimi valori della permeabilità all'aria, nella tenuta all'acqua, nella resistenza al carico del vento e nell'isolamento acustico, **EBE 85 AS** offre ottime qualità prestazionali a servizio di un maggior comfort abitativo.

Declinabile in due sottosistemi, lo scorrevole **EBE 85 AS** può assumere sezioni in vista di 94 mm su tutti i lati o, ancora, ridursi a sezioni in vista di soli 69 mm per il nodo centrale, i montanti laterali e il traverso superiore.

Grazie alla disponibilità dei materiali Secco Sistemi: acciaio zincato, acciaio inox, acciaio corten e ottone, **EBE 85 AS** diviene strumento al servizio della progettazione, in grado di interpretare differenti architetture.

Arricchisce il sistema una gamma completa di accessori che contempla anche una motorizzazione a scomparsa ideale per rendere più agevole la movimentazione di ante che possono pesare fino a 400 kg.



resistenza al carico del vento
C3



tenuta all'acqua
8A



prestazione acustica
43 dB



trasmissione termica
fino a 1,0 W/m²K



permeabilità all'aria
4



campi di impiego

- alzanti scorrevoli

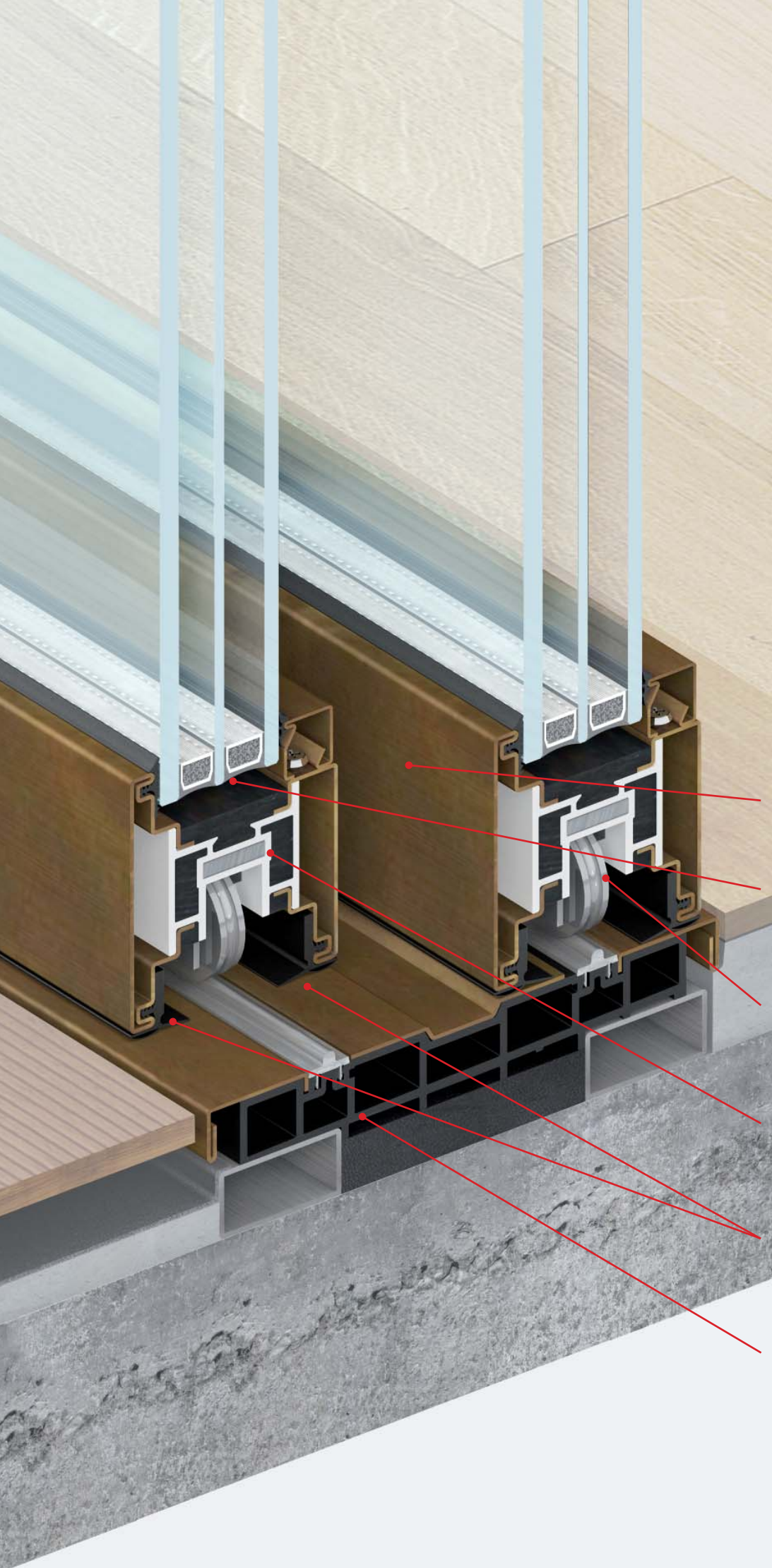

finestre e porte a taglio termico

facciate e rivestimenti

finestre e porte sicurezza e anti fuoco

finestre e porte in acciaio

- uguale ingombro visivo sui quattro lati
- camera per alloggiamento vetri fino a 54 mm di spessore
- camera integrata per alloggiamento carrelli
- taglio termico strutturale in poliuretano e poliammide
- doppia guarnizione di tenuta
- profilo soglia con camera per il deflusso dell'acqua

versione in ottone brunito

EBE 85 AS

Villa unifamiliare | Szentendre (H)



Szentendre si trova sulle rive del Danubio nei pressi di Budapest (Ungheria), ai piedi delle colline del Pilis, dalle quali si gode un panorama mozzafiato sull'isola più grande del Danubio. La cittadina si è lentamente sviluppata, trasformandosi da luogo di vacanze in una nuova area residenziale, con edifici isolati circondati da ampi giardini.

Sebbene in quest'area la maggior parte degli edifici abbia il tetto spiovente, l'architetto ha costruito una villa unifamiliare a copertura piana. Il risultato è comunque positivo: la villa e le terrazze si armonizzano perfettamente alla pendenza del terreno ed il paesaggio si distende tutt'intorno all'edificio.

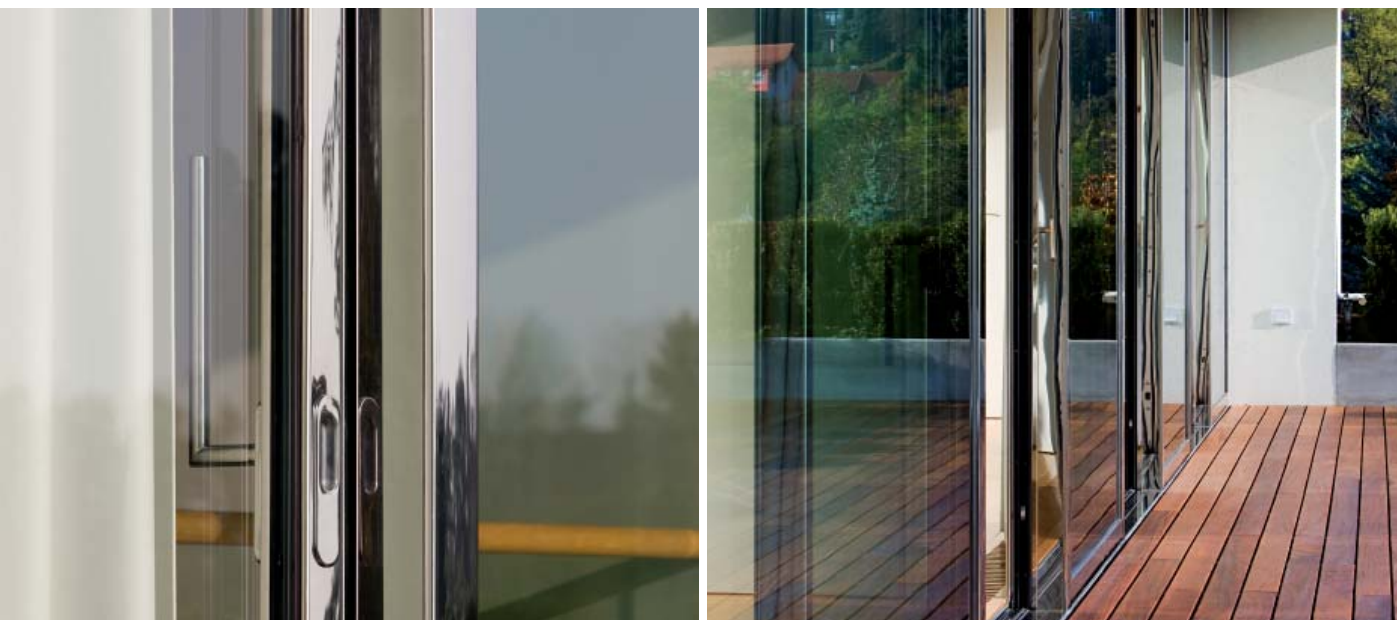

finestre
e porte
a taglio termico

facciate
e rivestimenti

finestre e porte
sicurezza
e anti fuoco

finestre
e porte
in acciaio



Le porte scorrevoli, le finestre e le ampie vetrate sono realizzate con profili a taglio termico **EBE 85 AS** in acciaio inossidabile lucido, che consentono di lavorare su grandi dimensioni mantenendo intatti i requisiti prestazionali. Si crea così un diaframma invisibile tra il giardino e la villa, che non interferisce con la vista dello

spettacolare panorama circostante. La finitura lucida aggiunge un tocco di unicità all'intera villa.

EBE 85 AS

sistema e prestazioni

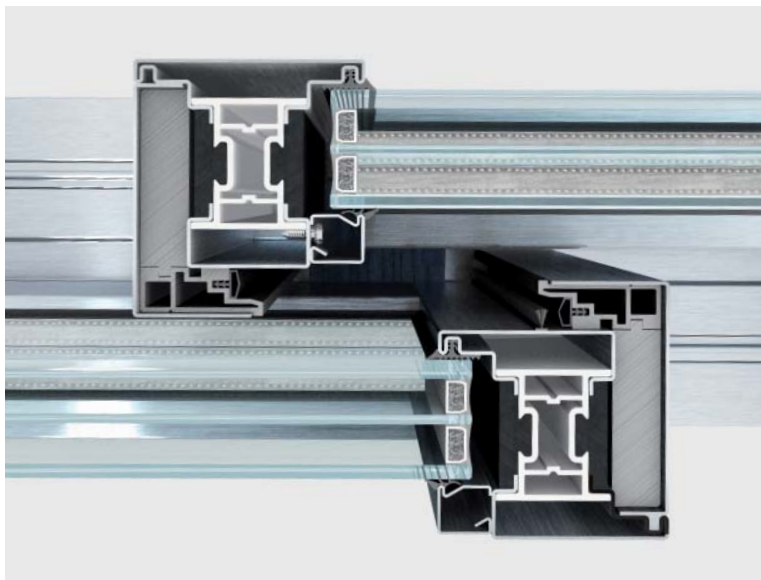

EBE 85 AS è un sistema integrato di accessori, guarnizioni e profilati a taglio termico aventi profondità di 85 mm che consente di realizzare serramenti alzanti scorrevoli da una a quattro ante di grandi dimensioni e peso (400 kg). Si possono installare vetri a doppia camera fino a 60 mm di spessore. Le caratteristiche di tenuta dell'alzante scorrevole sono garantite da un sistema a doppia guarnizione sui quattro lati. Ogni tipologia è provvista di apposita accessoristica a scomparsa integrata al sistema. Le prestazioni del sistema a taglio termico **EBE 85 AS** sono state testate dai migliori Laboratori di certificazione Europei secondo le norme di riferimento EN 14351-1.

| | |
|--|--------------------------|
| resistenza al carico del vento - pressione di prova | 3 |
| resistenza al carico del vento - flessione del telaio | C |
| tenuta all'acqua | 8A |
| prestazione acustica | 43 (-1;-4) dB** |
| trasmissione termica (con Ug vetro 0,6 W/m ² K) | 1,1 W/m ² K * |
| permeabilità all'aria | 4 |
| resistenza all'effrazione | (RC)2 |

rif. alzante scorrevole a due ante 3800x3000 mm **EBE 85** in ottone | *calcolo rif. EN ISO 10077/1 | **rif. alzante scorrevole a un'anta scorrevole e una fissa 4380x3000 mm **EBE 85** in ottone

ingombro visivo e varianti



nodo centrale ridotto | sezione in vista 69 mm

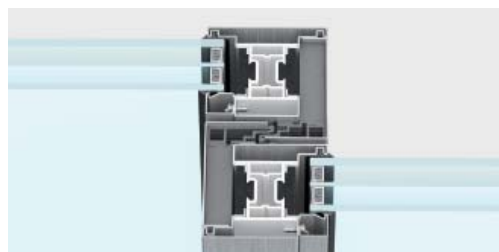

nodo centrale standard | sezione in vista 94 mm



nodo superiore | h 133 mm

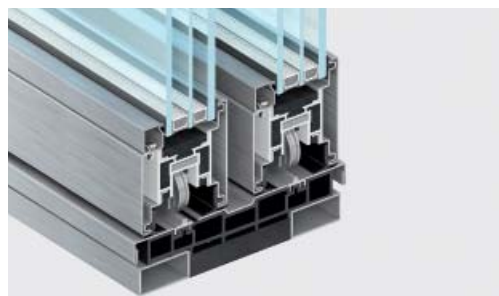

nodo inferiore con soglia integrata | h 97-122 mm

EBE 85 AS può essere realizzato con sezione in vista dei telai di 69 mm o 94 mm. Sono possibili due soluzioni per la soglia: con soglia piana a pavimento senza ingombro di battuta; con soglia integrata al sistema comprensiva di camera per la raccolta e il deflusso dell'acqua.

materiali

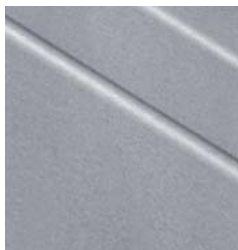

acciaio zincato



acciaio inox



acciaio corten



ottone

EBE 85 AS è disponibile in acciaio zincato - con un'ampia gamma di colori e finiture superficiali - in acciaio inox AISI 304 con finitura satinata, in acciaio inox AISI 316L con finitura lucida o scotch brite, in acciaio corten e in ottone (lega di rame OT67).

fermavetro



rettangolare



gotic



thin

Rettangolare, gotic, thin (a L): la ricca gamma di fermavetri permette di variare l'estetica interna del serramento in funzione delle esigenze architettoniche.

maniglie



maniglione inox alzante scorrevole
h.280 | d.20 mm



maniglione ottone alzante scorrevole
h.250 | l.25 mm

Maniglione in acciaio inox disponibile con finitura satinata o scotch brite. Maniglione in ottone disponibile con finitura grezza verniciabile, brunita, lucida o cromo lucido. Il Sistema permette anche l'installazione di molte maniglie in commercio.

accessori



automazione integrata a scomparsa

L'automazione integrata per alzante scorrevole consente di movimentare elettricamente ante fino a 400 kg.

tipologie principali

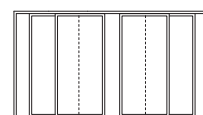
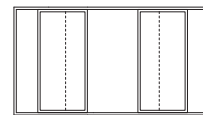
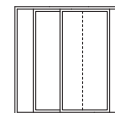
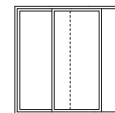

Sono realizzabili alzanti scorrevoli a una o due ante mobili con o senza fissi laterali.

Soluzioni su misura sono realizzabili in collaborazione con l'ufficio tecnico di Secco Sistemi.

**Limiti dimensionali anta
b.2208 | h.2907
Peso massimo anta
400 kg**

finestre e porte a taglio termico

facciate e rivestimenti

finestre e porte sicurezza e anti fuoco

finestre e porte in acciaio

EBE 85 AS

Residenze Le Vedute | Orciano Pisano (PI)



Il borgo è adagiato sulle Colline Pisane, a pochi chilometri dal mar Tirreno, immerso in un paesaggio di rara bellezza. Tutto intorno, rotonde balze punteggiate da casali isolati, file di cipressi, gruppi di pini e le tracce bianche delle strade sterrate. In questo delicato e particolare paesaggio è stato un compito arduo, per i

Progettisti, inserire un complesso residenziale di 14 ville unifamiliari, ma il risultato è stato pienamente raggiunto. Le abitazioni sono come incastonate nelle pieghe del terreno, tracciato da terrazzamenti e da spessi muri in pietra a secco, e il paesaggio entra letteralmente nel cuore delle abitazioni attraverso le grandi pareti vetrate.



finestre
e porte
a taglio termico

facciate
e rivestimenti

finestre e porte
sicurezza
e anti fuoco

finestre
e porte
in acciaio

La collaudata robustezza e la ridotta superficie visibile dei profili di **EBE 85 AS** in acciaio verniciato hanno consentito di disegnare le ampie vetrate scorrevoli che fungono da divisione tra l'interno e l'esterno, lasciando lo sguardo libero di spaziare sulle incantevoli vedute del paesaggio circostante.

L'impiego dell'acciaio, inoltre, ha permesso di limitare notevolmente i costi di manutenzione, garantendo le necessarie richieste di sicurezza.

EBE Style

EBE Style nasce per il progetto attento alle forme della tradizione. Linee classiche si coniugano a prestazioni di altissima efficacia nell'isolamento termico e acustico

EBE Style è il sistema per infissi dalle linee raffinate: caratterizzato dalle modanature simmetriche del profilo esterno dell'anta e del fermavetro prende forma su richiesta del cliente come variante stilistica del sistema per finestre e porte EBE 65 e EBE 85 di cui conserva il cuore tecnologico senza modificarne l'elevato livello prestazionale. In **EBE Style** si fondono con maestria svariate tecnologie come la profilatura e l'estrusione dell'ottone con l'innovativo sistema di taglio termico. Ne risulta un prodotto che coniuga la capacità di dominare la tecnologia tipica dell'industria con la sartorialità propria del mondo artigiano.

Pensato nella versione 65 e 85, a garanzia di massima flessibilità, **EBE Style** è disponibile in ottone OT67, il materiale più nobile della gamma Secco Sistemi che, una volta brunito, acquista toni caldi e confortevoli.

Con **EBE Style** è possibile realizzare porte ad apertura interna ed esterna, finestre a battente ad apertura interna e a vasistas, anche in versione ad arco.

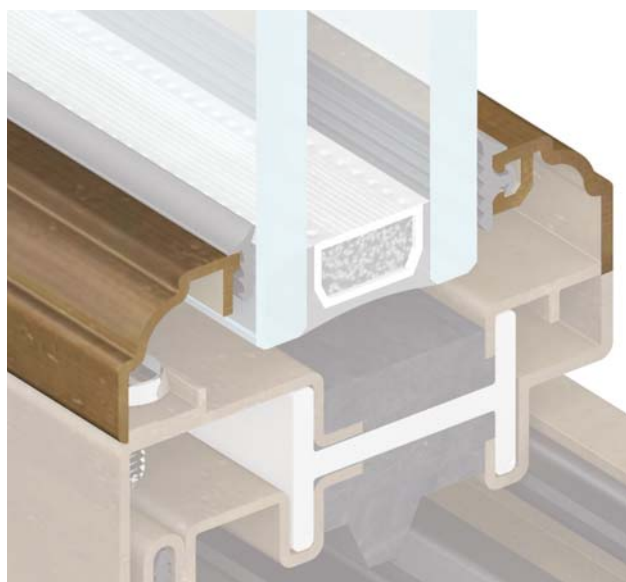

vista dall'interno

campi di impiego

- porte
- finestre

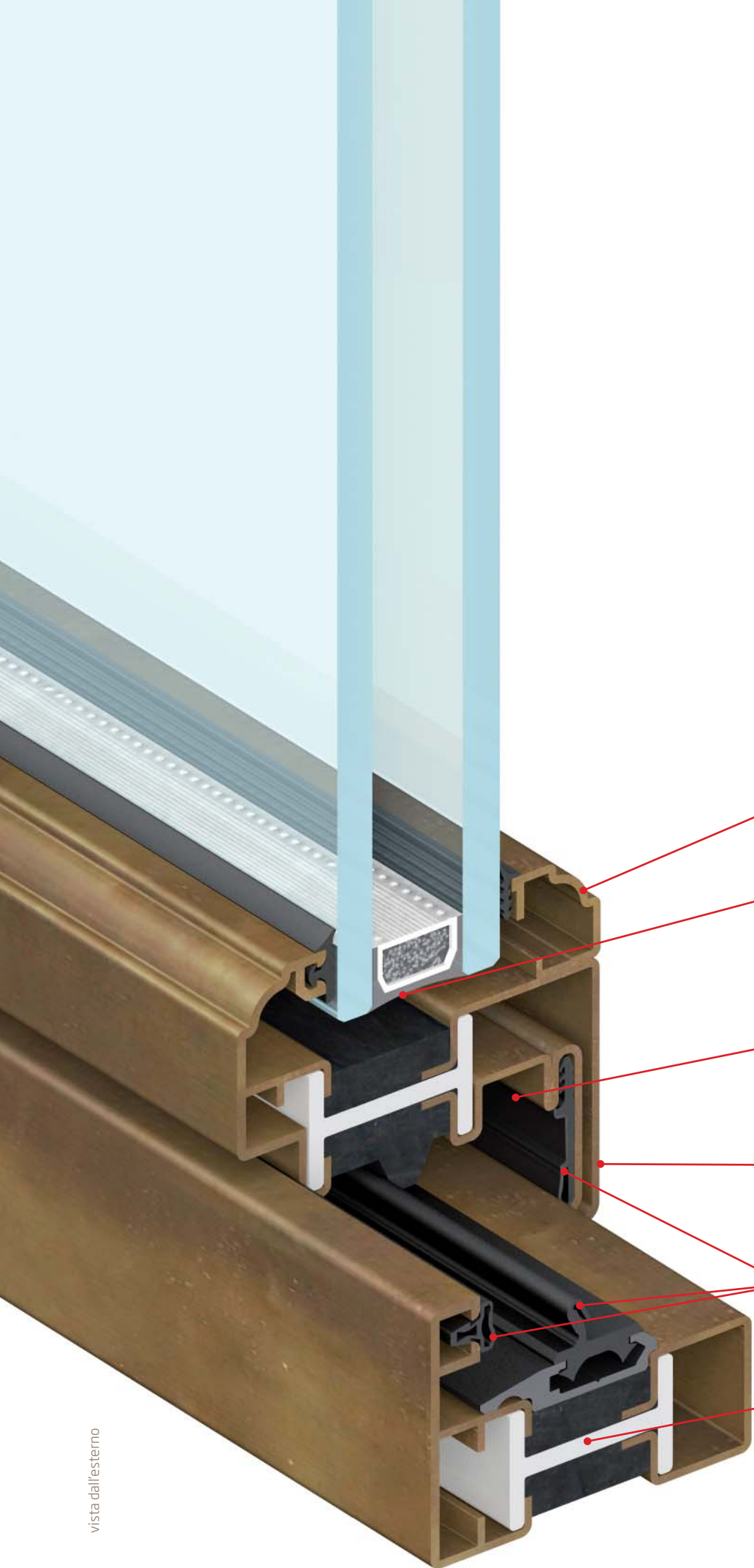

vista dall'esterno

- fermavetro
- camera per alloggiamento vetri fino a 52 mm di spessore (versione 85)
- camera per alloggiamento ferramenta
- complanarità esterna e sormonto interno
- giunto aperto con triplice guarnizione
- taglio termico strutturale in poliuretano e poliammide

versione in ottone brunito

- finestre e porte a taglio termico
- facciate e rivestimenti
- finestre e porte sicurezza e anti fuoco
- finestre e porte in acciaio

EBE Style finestra

sistema e prestazioni



EBE Style finestra è un sistema integrato di accessori, guarnizioni e profilati a taglio termico disponibile nelle versioni 65 e 85.
EBE Style consente di realizzare un'ampia gamma di finestre, rettangolari, sagomate o curve e di installare vetri isolati fino a 52 mm di spessore. Ogni tipologia è provvista di apposita accessoristica (anche a scomparsa) integrata al sistema.



Le caratteristiche di tenuta dei serramenti sono garantite da un sistema a giunto aperto con tre livelli di tenuta.
Le prestazioni del sistema a taglio termico **EBE Style** sono state testate dai migliori Laboratori di certificazione Europei secondo le norme di riferimento EN 14351-1.

| | |
|---|---------------------------|
| resistenza al carico del vento - pressione di prova | 5 |
| resistenza al carico del vento - flessione del telaio | C |
| tenuta all'acqua | 9A |
| prestazione acustica (con R_w per IGU 45 dB) | 47 (-2; -5) dB ** |
| trasmissione termica (con U_g vetro 0,6 W/m ² K) | 0,99 W/m ² K * |
| permeabilità all'aria | 4 |

prestazioni massime raggiungibili

ingombro visivo e varianti



nodo inferiore/laterale | sezione in vista 85 mm



nodo centrale | sezione in vista 145 mm



dividivetro | sezione in vista 31 mm

EBE Style finestra è a sormonto interno e complanarità esterna. Il nodo laterale ha una sezione in vista di 85 mm.

materiali



ottone

EBE Style è disponibile in ottone

fermavetro



style

Il fermavetro Style è in perfetta simmetria con il profilo **EBE Style**, riproponendo la medesima modanatura tra interno ed esterno del serramento.

maniglie



DK inox 5056
h.135 | d.20 mm



DK "vitruvio medium"
tonda tronca
h.116 | d.15 mm



DK "vitruvio medium"
tonda sfera
h.116 | d.15 mm



DK "vitruvio medium"
quadra tronca
h.116 | d.15 mm

Le maniglie DK "vitruvio" sono fornite in ottone brunito, ottone cromo lucido e ottone lucido. Il sistema permette anche l'installazione di molte maniglie in commercio, quadro 7.

cerniere



AR standard
h.85 | d.15 mm



AR inox
h.85 | d.15 mm



AR scomparsa

Le cerniere standard a tre ali sono registrabili e fornite in acciaio zincato con finitura "e-look", con copertine plastiche colorate. Le cerniere in acciaio inox possono essere fornite con finitura lucida, scotch brite o brunita.

tipologie principali

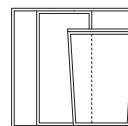
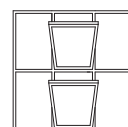
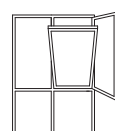
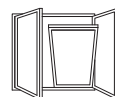

Soluzioni su misura sono realizzabili in collaborazione con l'ufficio tecnico di Secco Sistemi.

finestre e porte a taglio termico

facciate e rivestimenti

finestre e porte sicurezza e anti fuoco

finestre e porte in acciaio

EBE Style porta

sistema e prestazioni

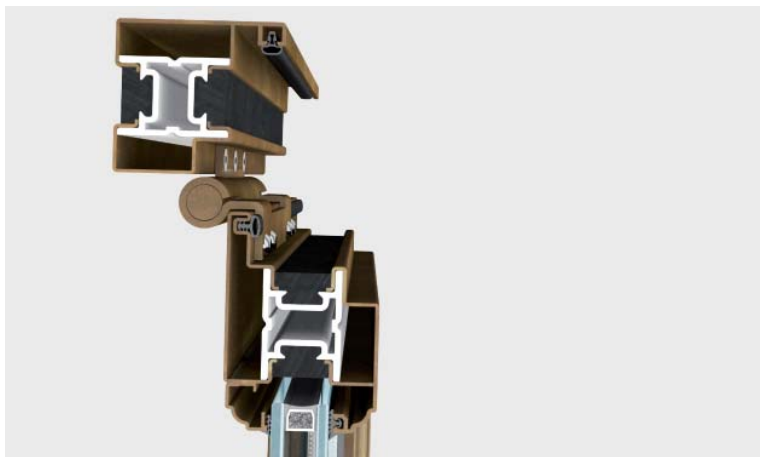

EBE Style porta è un sistema integrato di accessori, guarnizioni e profilati a taglio termico disponibile nelle versioni 65 e 85. EBE Style consente di realizzare un'ampia gamma di porte, rettangolari, sagomate o curve e di installare vetri isolati fino a 45 mm di spessore.

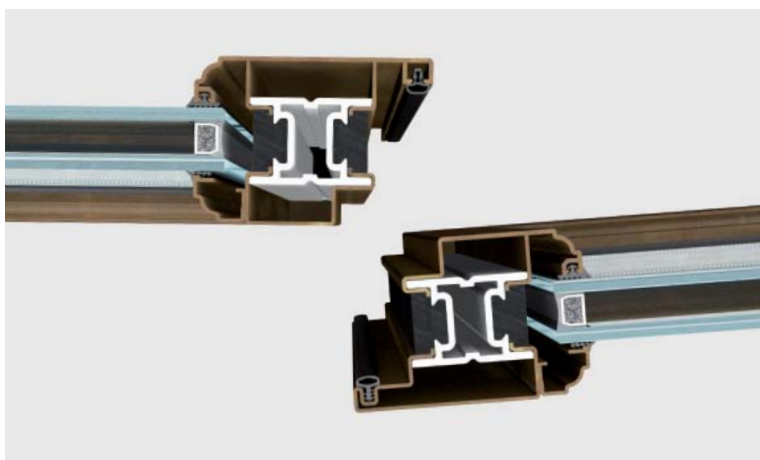

Le caratteristiche di tenuta dei serramenti sono garantite da un sistema a doppia guarnizione di battuta su tre lati e da una guarnizione a ghigliottina automatica sottozoccolo. Ogni tipologia è provvista di apposita accessoristica (anche a scomparsa) integrata. Le prestazioni del sistema a taglio termico EBE Style sono state testate dai migliori Laboratori di certificazione Europei secondo le norme di riferimento EN 14351-1.

| | |
|---|----------------------------|
| resistenza al carico del vento - pressione di prova | 5 |
| resistenza al carico del vento - flessione del telaio | C |
| tenuta all'acqua | 2A |
| prestazione acustica (con R_w per IGU 42 dB) | 42 (-1;-3) dB * |
| trasmissione termica (con U_g vetro 0,6 W/m ² K) | 1,12 W/m ² K ** |
| permeabilità all'aria | 3 |

prestazioni massime raggiungibili

ingombro visivo e varianti



nodo laterale ridotto | sezione in vista 107 mm



nodo laterale | sezione in vista 132 mm



nodo centrale | sezione in vista 152 mm

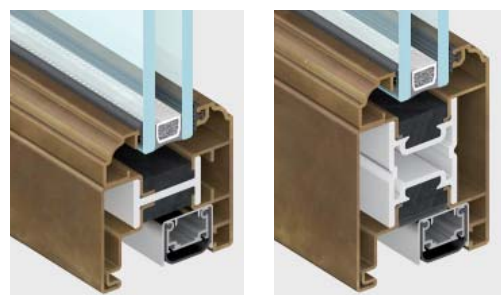

zoccolo ridotto e normale | sezioni in vista 67 e 92 mm

EBE Style porta è a complanarità interna ed esterna. La soluzione con profilo ridotto ha una sezione in vista di 107 mm disponibile solo per apertura interna.

materiali



ottone

EBE Style è disponibile in ottone

fermavetro



style

Il fermavetro Style è in perfetta simmetria con il profilo **EBE Style**, riproponendo la medesima modanatura tra interno ed esterno del serramento.

maniglie



inox 5002
h.150 | d.20 mm



"vitruvio medium"
tonda tronca
h.116 | d.15 mm



"vitruvio medium"
tonda sfera
h.116 | d.15 mm



"vitruvio medium"
quadra tronca
h.116 | d.15 mm

Le maniglie "vitruvio" sono fornite in ottone brunito, ottone cromo lucido e ottone lucido. Il sistema permette anche l'installazione di molte maniglie in commercio, quadro 7.

cerniere



a tre ali a stilo
h.160 | d.22,5 mm



a scomparsa

La cerniera a tre ali a stilo è registrabile e disponibile in acciaio inox nella finitura scotch brite, satinato e lucido.

tipologie principali

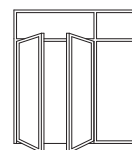
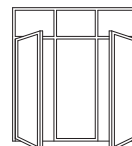
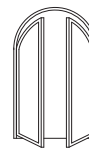
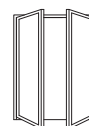
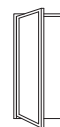

Tutte le tipologie possono essere realizzate ad apertura interna o ad apertura esterna.

Soluzioni su misura sono realizzabili in collaborazione con l'ufficio tecnico di Secco Sistemi.

finestre e porte a taglio termico

facciate e rivestimenti

finestre e porte sicurezza e anti fuoco

finestre e porte in acciaio

ML

la tecnologia di EBE 65 si unisce al calore del legno per dare vita a finestre con profili di ridotta sezione ma altissima resistenza strutturale ed elevata capacità di isolamento termico e acustico



Legno, metallo e vetro sono componenti naturali fondamentali nella storia del costruire. Di volta in volta, il progettista si trova a dosare questi componenti lasciando più spazio al vetro per dare maggiore luminosità agli ambienti, utilizzando il legno per la sensazione di calore e naturalezza e il metallo per la sua solidità e resistenza.

Il sistema **ML** è concepito per rispondere a tutte queste specifiche esigenze contemporaneamente. Infatti, grazie alla rigidità strutturale dei profili in acciaio a taglio termico, è possibile realizzare finestre dalle grandi dimensioni con sezioni in vista di soli 85 mm, molto inferiori a quelle del legno tradizionale. La profondità del profilo metallico - che permette di adottare vetri a doppia camera di grande spessore - e la gamma di accessori integrati al sistema consentono di ottenere elevate prestazioni termiche, acustiche e di sicurezza, tanto richieste dall'edilizia residenziale.

Il serramento **ML** è rivestito nella parte interna con legno massello intestato a 90° - che permette di coordinarlo agli altri elementi di arredo - ed utilizza verso l'esterno la parte metallica, con un'evidente riduzione degli interventi di manutenzione.

Le finestre e porte **ML** possono essere realizzate in acciaio-legno, acciaio inox-legno, acciaio corten-legno ed in ottone-legno, con differenti finiture in legno disponibili, adattandosi così ai più diversi contesti architettonici residenziali.

campi di impiego

- finestre
- porte-finestre

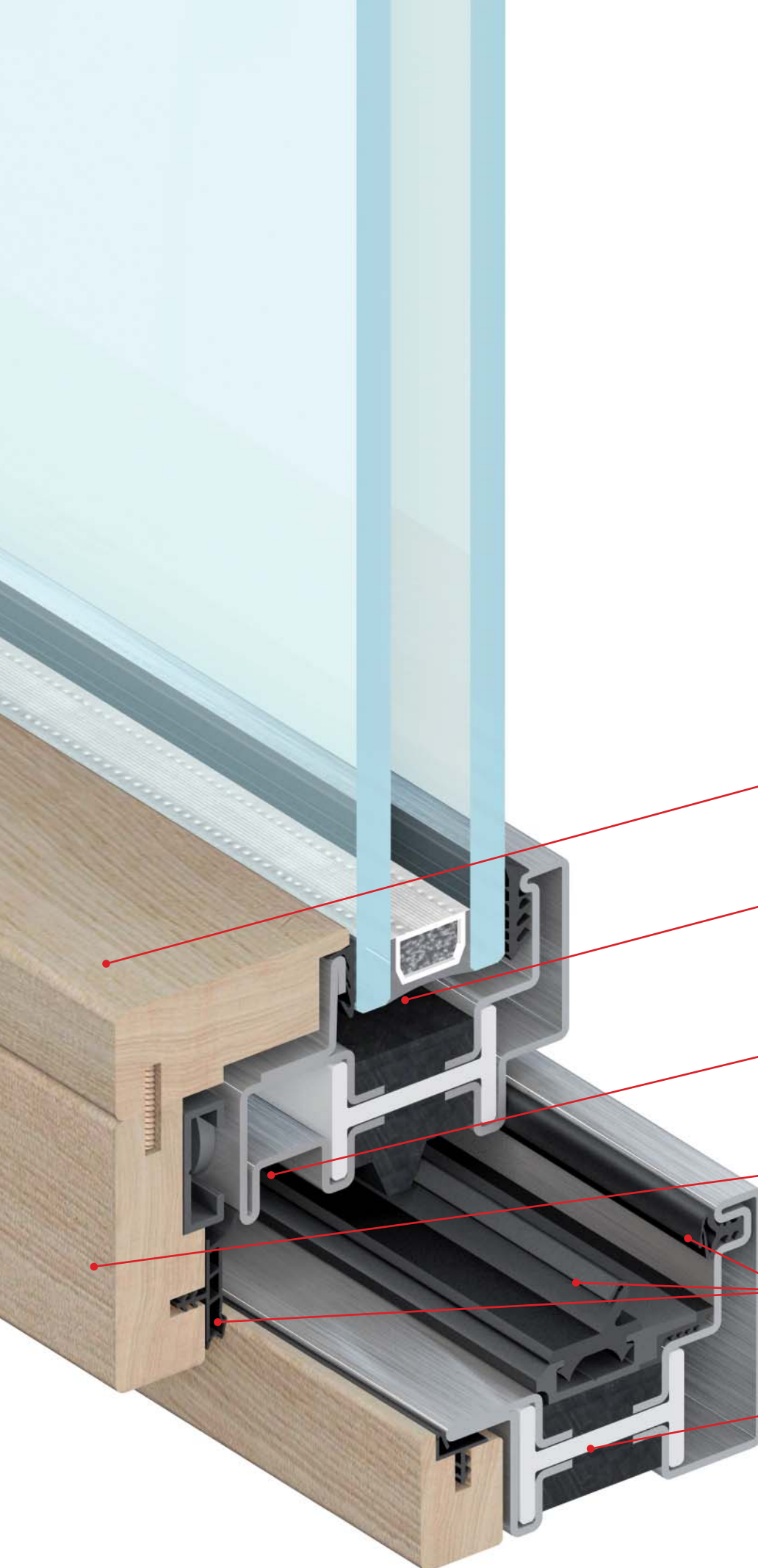

rivestimento interno
in legno massello

camera per alloggiamento
vetri fino a 60 mm di
spessore

camera per alloggiamento
ferramenta

complanarità esterna e
sormonto interno

giunto aperto con triplice
guarnizione

taglio termico strutturale
in poliuretano e poliammide

versione in acciaio inox

finestre
e porte
a taglio termico

facciate
e rivestimenti

finestre e porte
sicurezza
e anti fuoco

finestre
e porte
in acciaio

ML finestra

sistema e prestazioni

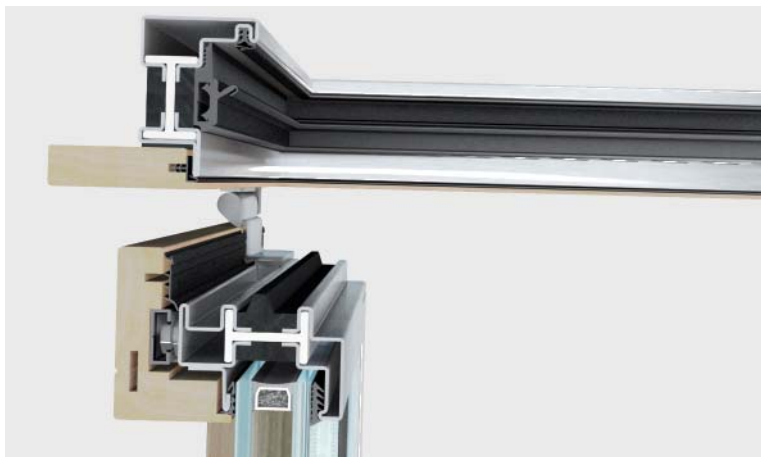

ML è un sistema integrato di accessori, guarnizioni e profilati a taglio termico con profondità di 91 mm che consente di realizzare un'ampia gamma di finestre, rettangolari, sagomate o curve e di installare vetri isolanti fino 50 mm di spessore. Le caratteristiche di tenuta dei serramenti sono garantite da un sistema a giunto aperto con tre livelli di tenuta. È possibile sostituire il rivestimento interno in legno senza rimuovere il serramento.



Ogni tipologia è provvista di apposita accessoristica (anche a scomparsa) integrata al sistema. Le prestazioni di ML sono state testate dai migliori Laboratori di certificazione Europei secondo le norme di riferimento EN 14351-1.

| | |
|---|---------------------------|
| resistenza al carico del vento - pressione di prova | 5 |
| resistenza al carico del vento - flessione del telaio | C |
| tenuta all'acqua | 9A |
| prestazione acustica (con R_w per IGU 42 dB) | 47 (-2;-5) dB* |
| trasmissione termica (con U_g vetro 1,0 W/m ² K) | 1,16 W/m ² K** |
| permeabilità all'aria | 4 |
| resistenza all'effrazione | (RC)3 |

ref. finestra a un'anta 1200 x 2400 mm EBE 65 in acciaio inox
*ref. finestra a un'anta 1230 x 1480 mm EBE 65 in acciaio zincato | **rif. EN ISO 10077/1

ingombro visivo e varianti



nodo inferiore | sezione in vista 85 mm



nodo laterale | sezione in vista 85 mm



nodo centrale | sezione in vista 145 mm

ML finestra è a sormonto interno e complanarità esterna. La soluzione standard del nodo laterale ha una sezione in vista di 85 mm.

materiali

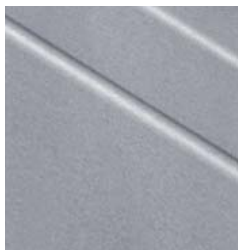

acciaio zincato

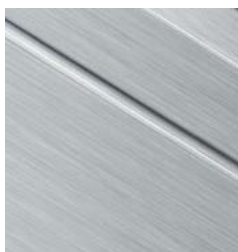

acciaio inox



acciaio corten



ottone

- ML è disponibile:
- in legno e acciaio zincato con un'ampia gamma di colori e finiture superficiali
 - in legno e acciaio inox AISI 304 finitura satinata,
 - in legno e acciaio inox AISI 316L finitura lucida o scotch brite,
 - in legno e acciaio corten,
 - in legno e ottone (lega di rame OT67).

Il rivestimento interno può essere realizzato con diversi tipi di legno, stili e finiture in sintonia con gli arredi interni.

fermavetro



rettangolare

maniglie



DK inox 5056
h.135 | d.20 mm



DK "vitruvio medium"
tonda tronca
h.116 | d.15 mm



DK "vitruvio medium"
tonda sfera
h.116 | d.15 mm



DK "vitruvio medium"
quadra tronca
h.116 | d.15 mm

Le maniglie DK "vitruvio" sono fornite in ottone grezzo verniciabile, ottone brunito, ottone cromo lucido e ottone lucido. La versione medium quadra è fornita anche in acciaio inox. Il sistema permette anche l'installazione di molte maniglie di commercio, quadro 7.

cerniere



AR standard
h.85 | d.15 mm



AR inox
h.85 | d.15 mm



AR scomparsa

Le cerniere standard a tre ali sono registrabili e fornite in acciaio zincato con finitura "e-look", con copertine plastiche colorate. Le cerniere in acciaio inox possono essere fornite con finitura lucida, scotch brite o brunita.

tipologie principali

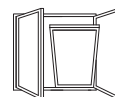

finestre e porte a taglio termico

facciate e rivestimenti

finestre e porte sicurezza e anti fuoco

finestre e porte in acciaio

Soluzioni su misura sono realizzabili in collaborazione con l'ufficio tecnico di Secco Sistemi.

infinities HT

un sistema di rivestimento per facciate ad alta efficienza energetica e forte valenza estetica, pensato per l'architettura sostenibile



Rivestire un edificio rappresenta una duplice possibilità per conferire allo stesso un particolare valore aggiunto. Infatti, da un lato la natura tecnica del rivestimento può rendere attiva una superficie che tradizionalmente ha la sola funzione di supportare la costruzione e separare l'ambiente esterno da quello interno. Dall'altro il rivestimento, quale sintesi di materiali e disegno, può caratterizzare in maniera netta e qualificante i prospetti dell'insieme.

Il sistema a facciata ventilata **infinities HT** si configura come una soluzione tecnologica adatta sia ai nuovi edifici che alla riqualificazione energetica di involucri preesistenti, consentendo l'ottimizzazione dei flussi termici, estivi ed invernali, tra interno ed esterno. I principali vantaggi ottenibili dall'installazione del sistema sono: le finiture di pregio, date dai quattro diversi materiali, che conferiscono al rivestimento esterno una forte valenza estetica e architettonica; l'efficienza energetica e un miglioramento sensibile della prestazione termica dell'involucro, ottenuto grazie all'interazione tra coibentazione e ventilazione naturale; infine, la possibilità di generare energia rinnovabile, data la possibilità di inserire pannelli fotovoltaici perfettamente integrati alla facciata.

campi di impiego

- **rivestimento di facciate**
- **facciata ventilata**
- **facciata fotovoltaica**

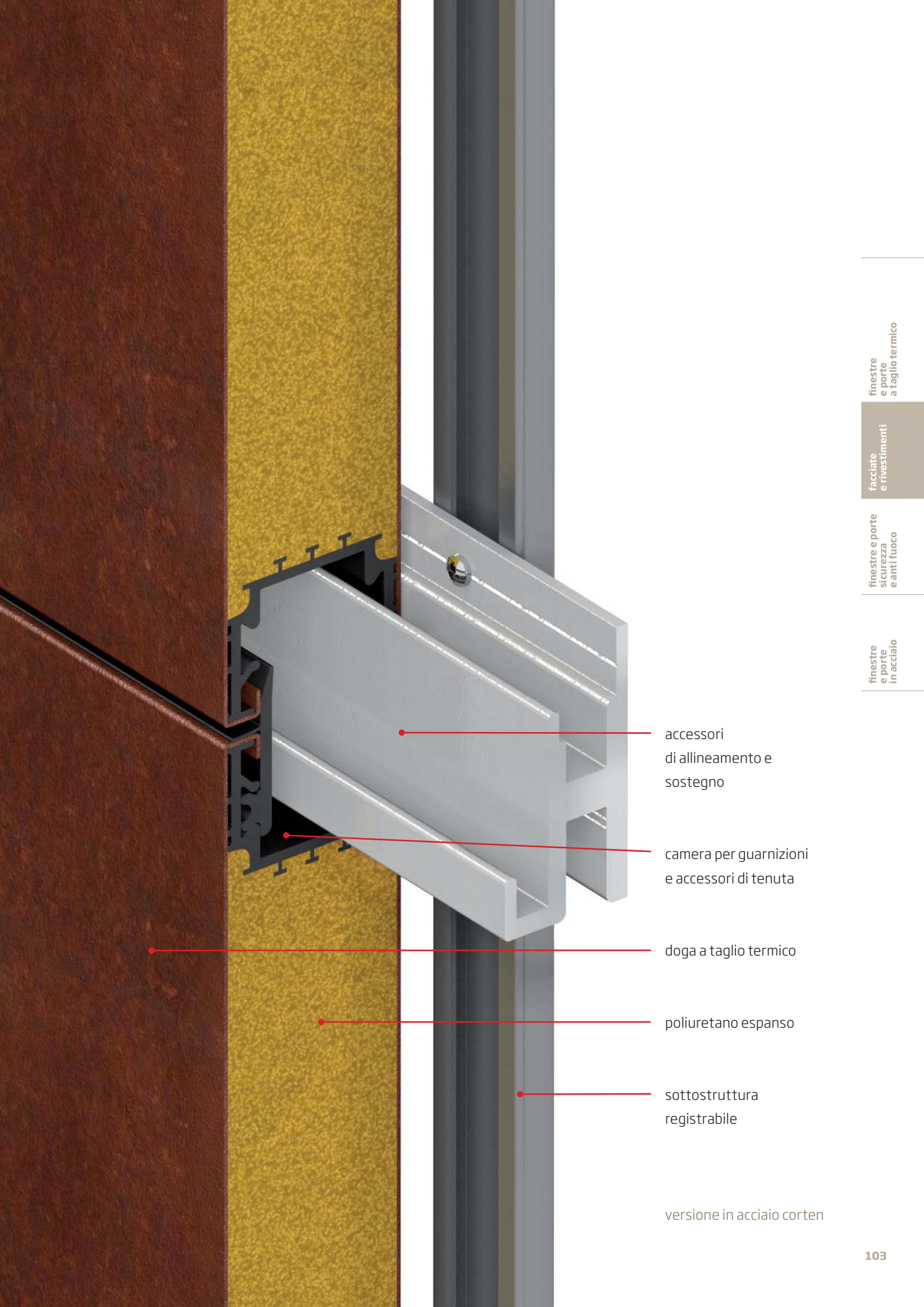

finestre e porte a taglio termico

facciate e rivestimenti

finestre e porte sicurezza e anti fuoco

finestre e porte in acciaio

accessori di allineamento e sostegno

camera per guarnizioni e accessori di tenuta

doga a taglio termico

poliuretano espanso

sottostruttura registrabile

versione in acciaio corten

infinities HT

Impianto di desalinizzazione | Alicante (E)



Gemello di un altro impianto sempre nei pressi di Alicante in Murcia, il grande complesso di desalinizzazione di Canales del Taibilla è uno dei numerosi costruiti in Spagna per soddisfare le necessità idriche del Paese. Il bacino di utenza interessa 34 comuni della zona e produce circa 300.000 m³ di acqua dolce al mese col procedimento dell'osmosi inversa.



finestre
e porte
a taglio termico

facciate
e rivestimenti

finestre e porte
sicurezza
e anti fuoco

finestre
e porte
in acciaio

Particolare cura è stata posta nell'attuare l'impatto ambientale dell'edificio, il cui involucro tecnico è stato ricoperto con circa 1100 m² di rivestimenti in corten **infinities HT**. I pannelli, alti 330 mm e con spessore di 46 mm, sono in corten all'esterno ed acciaio zincato all'interno e vengono applicati mediante sottostruttura metallica.

I serramenti sono stati realizzati con profili a taglio termico **EBE 65** dello stesso materiale.

infinities HT

sistema

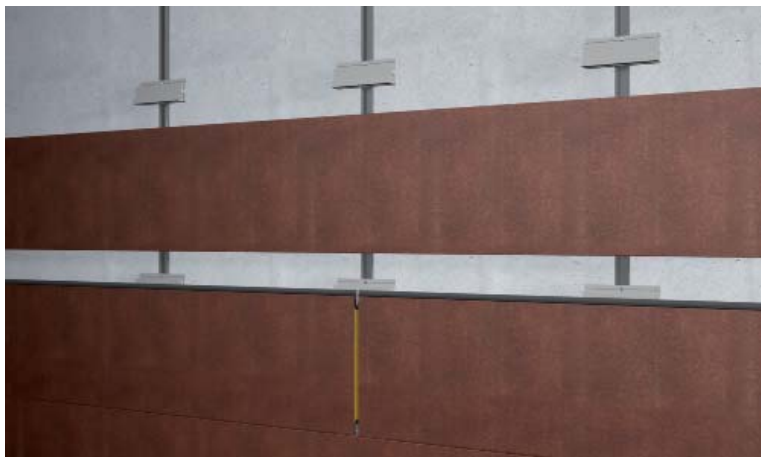

infinities HT è un sistema progettato per la realizzazione di rivestimenti da fissare su strutture esistenti attraverso l'applicazione di doghe a taglio termico verticali od orizzontali con elevate caratteristiche fisiche, meccaniche ed estetiche, disponibili in quattro materiali: acciaio zincato, acciaio inox, acciaio corten e ottone.

infinities HT prevede la realizzazione di un canale di retroventilazione ad assetto variabile per il controllo differenziato del flusso di calore nei periodi estivi o invernali.

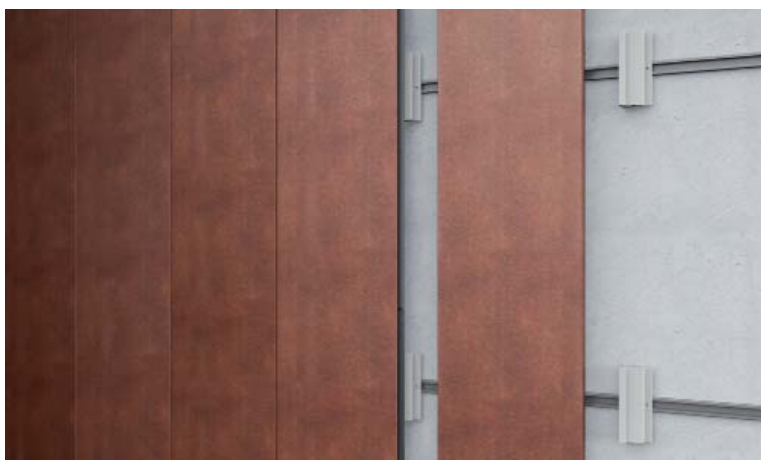

L'elemento base del sistema, la doga, si compone di due facce in materiale metallico tenute assieme ed irrigidite da estrusi laterali in poliammide e da una schiuma interna in poliuretano a cellule aperte.

La doga **infinities HT** ha spessore di 46 mm ed altezza di 333 mm.

La particolare conformazione degli estrusi laterali permette l'inserimento di apposite guarnizioni in EPDM e favorisce l'aggancio degli speciali accessori di alluminio che consentono di fissare le doghe alle strutture portanti in modo rapido e sicuro.

| | | |
|--|---------------------------|----------------------------|
| peso doga infinities HT | 8,2 kg/m | |
| momenti resistenti della sezione su asse X | $J_x = 54,3 \text{ cm}^4$ | $W_x = 23,6 \text{ cm}^3$ |
| momenti resistenti della sezione su asse Y | $J_y = 2195 \text{ cm}^4$ | $W_y = 131,8 \text{ cm}^3$ |
| allungamento per delta T di 80°C | 1 mm/m | |
| isolamento termico | 0,7 W/m ² K | |

materiali



acciaio zincato



acciaio inox

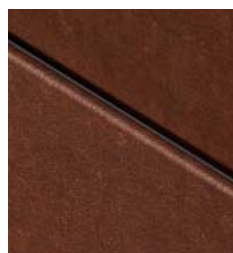

acciaio corten



ottone

Le doghe a taglio termico **infinities HT** sono realizzate con superficie interna in acciaio zincato e con superficie esterna in acciaio zincato - con un'ampia gamma di colori e finiture superficiali - in acciaio inox AISI 304 con finitura satinata, in acciaio inox AISI 316L con finitura lucida o scotch brite, in acciaio corten e in ottone (lega di rame OT67).

fotovoltaico integrato



laminato fotovoltaico

La facciata ventilata può includere, in alternativa ai pannelli in acciaio, laminati fotovoltaici per la produzione di energia elettrica. I moduli impiegati, con celle in silicio amorfo, hanno rendimenti dal 6 al 10% e, integrati in una facciata esposta a sud, possono produrre circa 45-65 kWh/m² all'anno, in funzione della radiazione solare disponibile nel sito d'installazione (considerando i dati meteorologici italiani).

prestazioni invernali

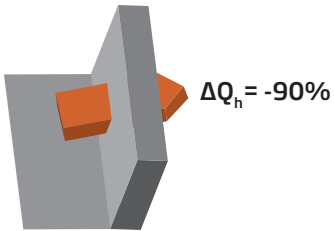

flusso di calore disperso - inverno
infinities HT

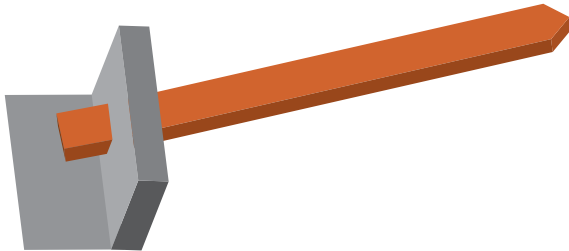

flusso di calore disperso - inverno
parete standard in calcestruzzo

Grazie alla possibilità, offerta dalle griglie di regolazione superiori ed inferiori, di modulare il flusso d'aria nell'intercapedine, **infinities HT** permette di realizzare una netta riduzione delle dispersioni termiche verso l'esterno rispetto ad una parete standard in calcestruzzo.

prestazioni estive

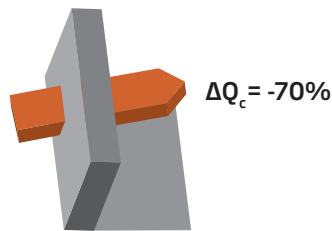

flusso di calore entrante - estate
infinities HT

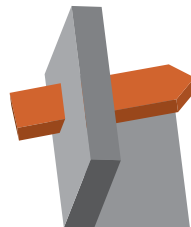

flusso di calore entrante - estate
infinities HT + fotovoltaico

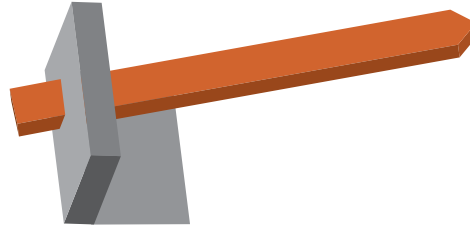

flusso di calore entrante - estate
parete standard in calcestruzzo

In estate, il flusso d'aria che circola naturalmente nell'intercapedine ventilata respinge il flusso di calore entrante, incrementando la funzione protettiva dello strato di coibentazione. La ventilazione, inoltre, permette di evitare i fenomeni di condensa.

tipologie principali

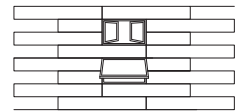
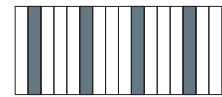
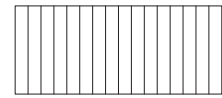
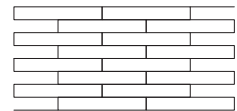
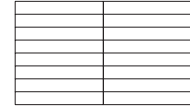

infinities HT può essere installato a doghe orizzontali, a doghe verticali e a doghe verticali con inserimento integrato di pannelli fotovoltaici.

Soluzioni su misura sono realizzabili in collaborazione con l'ufficio tecnico di Secco Sistemi.

finestre e porte a taglio termico

facciate e rivestimenti

finestre e porte sicurezza e anti fuoco

finestre e porte in acciaio

AF

porte e partizioni
vetrate tagliafuoco
che si armonizzano
in maniera coerente
con tutti gli altri
serramenti dell'edificio

| | |
|---|---|
|  | tenuta capacità del serramento di evitare il passaggio di fiamme, vapori e gas di combustione. |
|  | irraggiamento capacità del serramento di contenere l'irraggiamento a un metro dal lato non esposto. |
|  | isolamento capacità del serramento di contenere la temperatura dal lato non esposto alle fiamme. |

La compartimentazione degli ambienti per la protezione delle persone dai pericoli del fuoco e dei fumi causati dagli incendi pone al Progettista la difficoltà di integrare visivamente porte e vetrate anti-fuoco con gli altri serramenti e vetrate dell'edificio a causa della diversità formale ed estetica che la tecnologia tagliafuoco comporta. Al contrario, nonostante il suo elevato grado di specificità, il sistema **AF E/EI** mette a disposizione una gamma di porte e partizioni vetrate - per utilizzo interno o esterno - esteticamente assimilabili agli altri prodotti Secco Sistemi.

Stessi materiali (acciaio zincato verniciato, acciaio inox e acciaio corten), stesse forme ed ingombri visivi, stessi accessori in vista (maniglie, cerniere, maniglioni, chiudiporta): tutti gli elementi si identificano visivamente senza però evidenziare una distonia con il resto dell'edificio.

Grazie ad un accurato studio su specifici materiali e componenti interni, compresi accessori e guarnizioni, il sistema **AF** permette di ottenere serramenti rispondenti alle diverse classi di protezione al fuoco: infissi EI 30, che sfruttano la tecnologia dei profili isolati termicamente dei sistemi EBE, ed infissi Ew 30/60/90, che utilizzano profili della serie **systemacciaio**.

campi di impiego

- **porte**
- **partizioni fisse vetrate**
- **vetrate complesse**

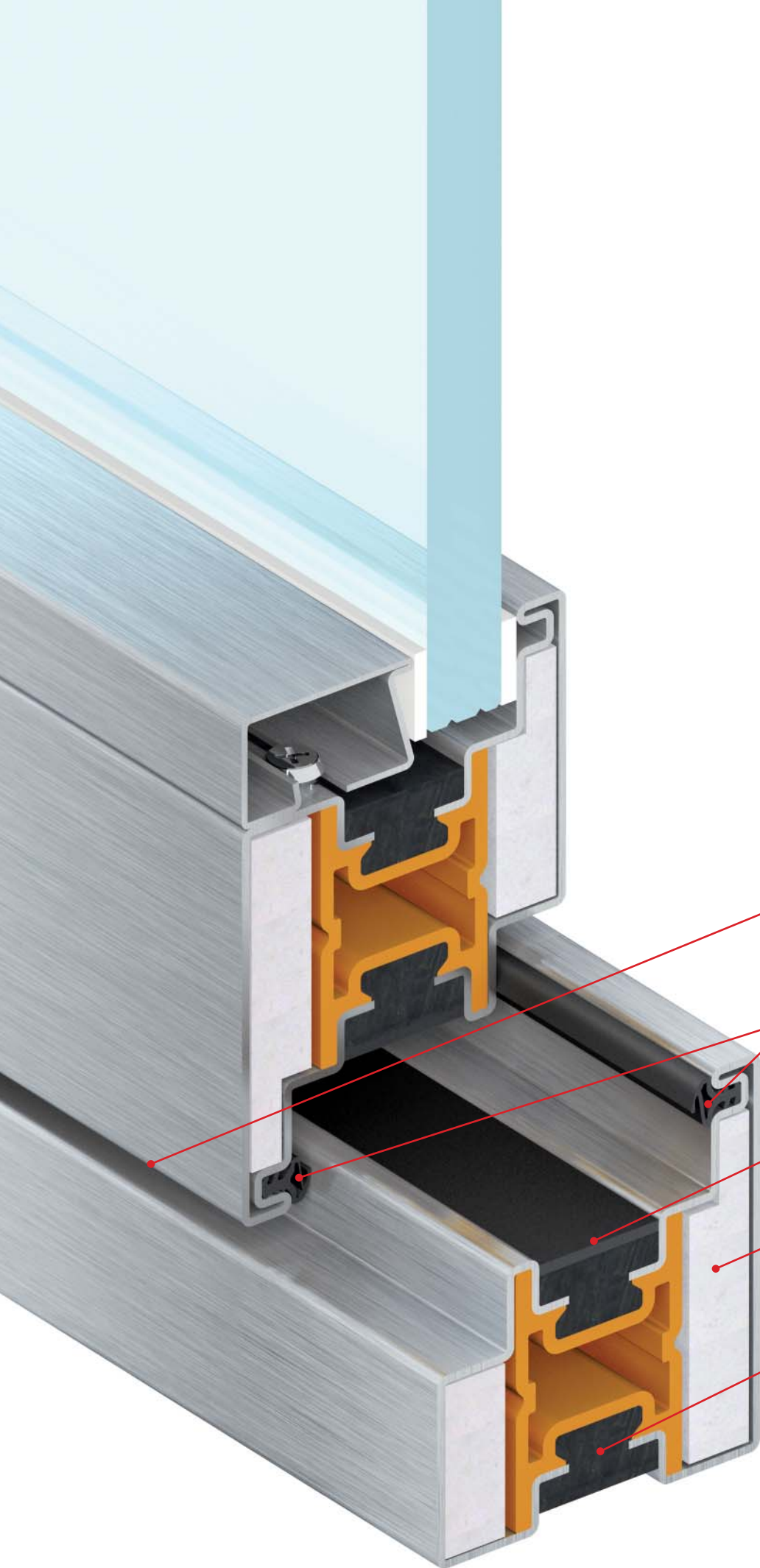

complanarità interna ed esterna

doppia guarnizione fuoco di battuta

guarnizione espandente

materiale inerte raffreddante

resine taglio termico antifluoco

AF EIBO versione in acciaio inox

finestre e porte a taglio termico

facciate e rivestimenti

finestre e porte sicurezza e anti fuoco

finestre e porte in acciaio

Gallerie dell'Accademia | Venezia

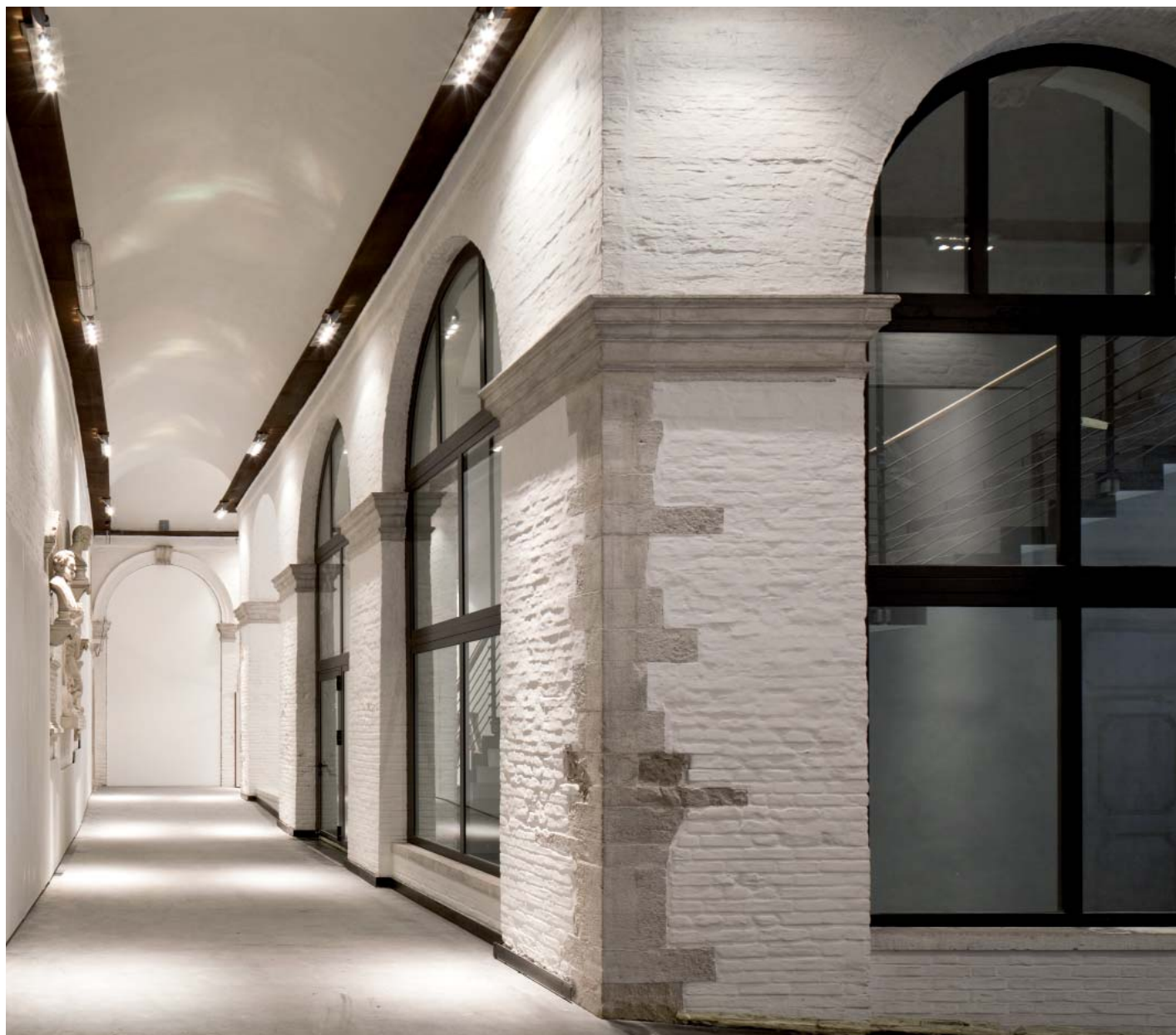

Il complesso monumentale delle Gallerie dell'Accademia occupa quello che era, fino all'inizio del XIX secolo, il vasto complesso formato dalla Chiesa di Santa Maria della Carità, dal convento dei Canonici Lateranensi e dalla Scuola Grande di Santa Maria della Carità. Dal XVI secolo fino alla seconda metà degli anni quaranta del novecento il complesso delle Gallerie

fu oggetto di numerosi interventi ad opera di diversi architetti: dal Palladio a Gianantonio Selva, fino a Carlo Scarpa, che ne curò un importante seppure parziale recupero. L'intervento di restauro, con l'obiettivo di ampliare gli spazi espositivi del vasto ed articolato complesso museale, ha richiesto delicati quanto consistenti lavori di recupero funzionale.

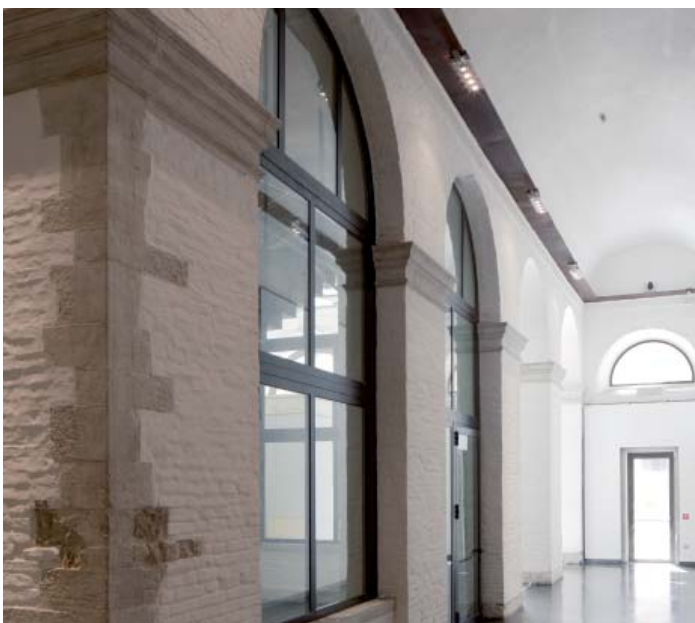

finestre
e porte
a taglio termico

facciate
e rivestimenti

finestre e porte
sicurezza
e anti fuoco

finestre
e porte
in acciaio

Liberando gli spazi prima occupati dall'Accademia per aumentare la superficie utile degli spazi museali si è reso necessario collegare il primo piano al piano terreno del corpo ottocentesco con una nuova scala, separando i due ambienti mediante una barriera antifuoco. I serramenti interessati sono stati realizzati col sistema AF Ew 30,

secondo i nuovi decreti ministeriali ed il nuovo concetto di sicurezza antincendio basato sul "fire engineering". Questi serramenti centinati in acciaio zincato colore marrone hanno grandi dimensioni e riprendono per coerenza formale ed architettonica quelli del resto dell'edificio, realizzati con il sistema OS2 in ottone brunito.

AF EI 30

sistema e prestazioni



AF EI 30 è un sistema integrato di accessori, guarnizioni e profilati a taglio termico con profondità di 65 mm che permette di realizzare un'ampia gamma di porte e di partizioni vetrate resistenti al fuoco.

Si possono installare vetri singoli o vetri camera con spessore fino a 40 mm. Ogni tipologia è provvista di apposita accessoristica certificata integrata al sistema.



La capacità del serramento di non far passare le fiamme e i fumi caldi (tenuta al fuoco E) è garantita dalla strutturabilità del profilo e dal sistema a doppia guarnizione di battuta. La capacità di contenere la temperatura dal lato non esposto alle fiamme (isolamento I) è ottenuta grazie allo speciale taglio termico costituito da speciali resine antifluoco.

Le prestazioni del sistema **AF EI 30** sono state testate dai migliori Laboratori di certificazione Europei secondo le norme di riferimento EN 1634-1.

| | |
|----------------------------------|-------------------|
| comportamento al fuoco | E ₂ 30 |
| tenuta fumo | Sm - C5 |
| resistenza meccanica: durabilità | 200.000 cicli |

secondo norme EN 1364-1 e EN 1364-3

ingombro visivo e varianti



nodo laterale | sezione in vista 134 mm



nodo centrale | sezione in vista 156 mm



zoccolo | sezione in vista 94 mm

AF EI 30 porta è a complanarità interna ed esterna. I nodi laterali e centrali presentano gli stessi ingombri visivi del sistema **EBE 65**, con sezione in vista laterale di 134 mm.

materiali

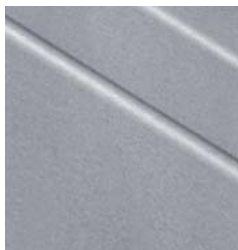

acciaio zincato



acciaio inox



acciaio corten

AF EI 30 è disponibile in acciaio zincato - con un'ampia gamma di colori e finiture superficiali - in acciaio inox AISI 304 con finitura satinata, in acciaio inox AISI 316L con finitura lucida o scotch brite, e in acciaio corten.

fermavetro



rettangolare

Il fermavetro rettangolare è disponibile in svariate misure per poter contenere differenti spessori di vetro. Esso consente di raggiungere le elevate resistenze necessarie al superamento delle prestazioni tagliafuoco senza l'inserimento di viti in vista.

maniglie



inox 1502
h.135 | d.20 mm

cerniere



a tre ali a stilo
h.160 | d.22,5 mm



a tre ali complanare
h.100 | d.20 mm

Le cerniere a tre ali a stilo sono registrabili e fornite in acciaio zincato, acciaio inox, acciaio inox brunito e acciaio corten. La cerniera a tre ali complanare è fornita anche in acciaio inox.

tipologie principali

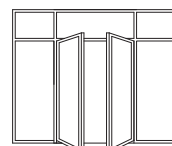
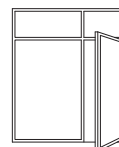
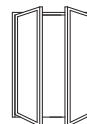
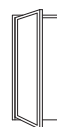
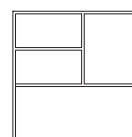
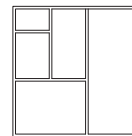

Tutte le tipologie possono essere realizzate ad apertura interna o ad apertura esterna.

Soluzioni su misura sono realizzabili in collaborazione con l'ufficio tecnico di Secco Sistemi.

finestre e porte a taglio termico

facciate e rivestimenti

finestre e porte sicurezza e anti fuoco

finestre e porte in acciaio

Test resistenza al fuoco



La capacità di un infisso di resistere alle grandissime sollecitazioni causate da un incendio viene testata in appositi laboratori provvisti di speciali forni e strumentazioni secondo delle procedure strettamente normate dalla comunità europea. Il test si esegue su un campione costruito in scala reale nel quale tutti i componenti - profili, vetri,

guarnizioni, serrature, chiudiporta, etc. - sono testati nelle effettive condizioni d'impiego dopo essere stati sottoposti a un determinato numero di cicli di apertura e chiusura. Anche le strutture di supporto sono le stesse sulle quali saranno installati i serramenti negli edifici che li prescrivono (cartongesso, muratura, cemento, etc).

I grandi bruciatori presenti all'interno di questi locali garantiscono il raggiungimento in pochi minuti di temperature vicine ai 1000 °C sul lato dei serramenti esposto al fuoco e di mantenerle tali per tutta la durata della prova.

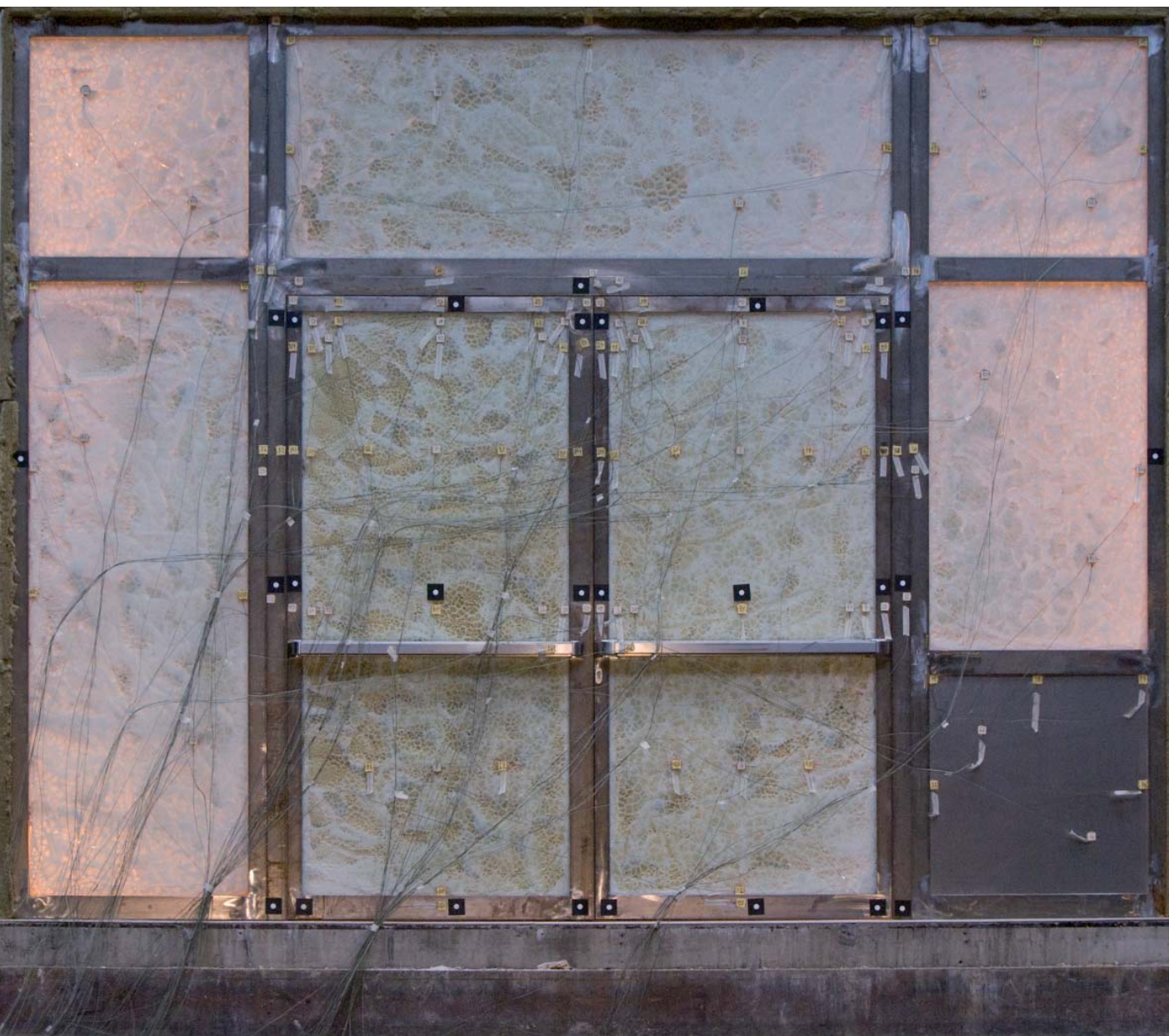

finestre
e porte
a taglio termico

facciate
e rivestimenti

finestre e porte
sicurezza
e anti fuoco

finestre
e porte
in acciaio

Sul campione vengono applicati numerosi sensori e rilevatori che consentono di valutare la conformità dell'elemento alle specifiche di classificazione. Sono misurate e valutate non solo le temperature che si presentano sulla faccia "fredda" del campione, ma anche le deformazioni che si presentano lungo il procedere della prova

e la natura dei fumi che si sprigionano dal serramento per il progressivo riscaldamento dei componenti. Il test si ritiene superato se, trascorso il numero di minuti richiesto per la specifica classe, il serramento rimane integro, non si sviluppano fiamme all'esterno, non si creano varchi tra i telai e i fumi emessi non risultano infiammabili.

Il sistema **AF** riesce a garantire tale risultato grazie ai materiali speciali con i quali viene realizzato il taglio termico, all'inserimento di componenti raffreddanti e all'utilizzo di vetri e guarnizioni che all'aumentare del calore creano particolari schiume e gel in grado di abbassare la temperatura e sigillare le fessure create dalle deformazioni.

AF Ew 30/60/90

sistema e prestazioni



AF Ew 30/60/90 è un sistema integrato di accessori, guarnizioni e profilati non isolati termicamente con profondità di 55 mm e consente di produrre un'ampia gamma di porte e di partizioni vetrate resistenti al fuoco. Si possono installare vetri singoli o vetri camera con spessore fino a 35 mm. Ogni tipologia è provvista di apposita accessoristica certificata integrata al sistema.

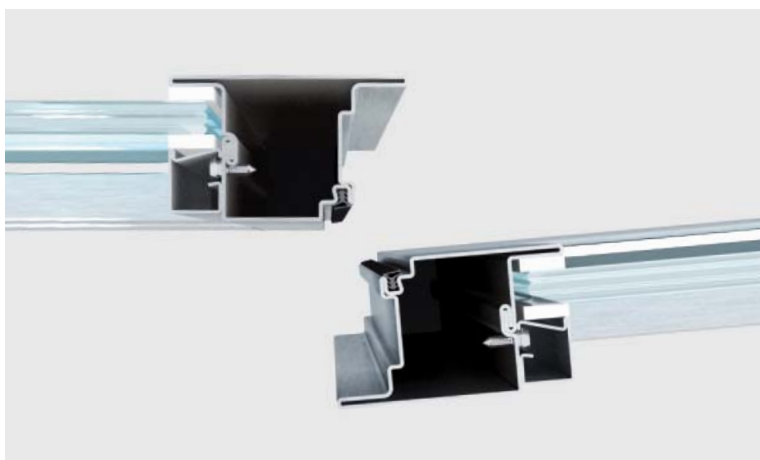

La capacità del serramento di non far passare le fiamme e i fumi caldi (tenuta al fuoco E) è garantita dalla strutturabilità del profilo e dal sistema a doppia guarnizione di battuta; la capacità di contenere l'irraggiamento dal lato non esposto alle fiamme (irraggiamento W) è ottenuta grazie agli speciali vetri installati. Le prestazioni del sistema **AF Ew 30/60/90** sono state testate dai migliori Laboratori di certificazione Europei secondo le norme di riferimento EN 1634-1.

| | |
|----------------------------------|------------------------|
| comportamento al fuoco | E 30 Ew 60 Ew 90 |
| tenuta fumo | Sm - C5 * |
| resistenza meccanica: durabilità | 200.000 cicli * |

rif. norma EN 1364-1 | *rif. norma EN 1364-3 porta a un'anta 1300 x 2300 in acciaio zincato

ingombro visivo e varianti



nodo laterale | sezione in vista 131 mm



nodo centrale | sezione in vista 151 mm



zoccolo | sezione in vista 140 mm

AF Ew 30/60/90 porta è a complanarità interna ed esterna. I nodi laterali e centrali presentano gli stessi ingombri visivi di **sistemacciaio**, con sezione in vista laterale di 131 mm.

materiali

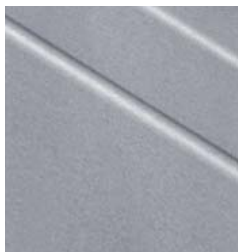

acciaio zincato

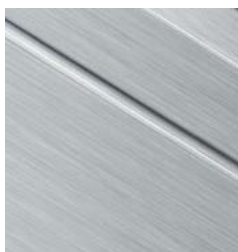

acciaio inox



acciaio corten

AF Ew 30/60/90
è disponibile in acciaio zincato - con un'ampia gamma di colori e finiture superficiali - in acciaio inox AISI 304 con finitura satinata, in acciaio inox AISI 316L con finitura lucida o scotch brite, e in acciaio corten.

fermavetro



rettangolare

Il fermavetro rettangolare è disponibile in svariate misure per poter contenere differenti spessori di vetro. Esso consente di raggiungere le elevate resistenze necessarie al superamento delle prestazioni tagliafuoco senza l'inserimento di viti in vista.

maniglie



inox 1502
h.135 | d.20 mm

cerniere



inox 6006 a tre ali
h.130 | d.20 mm



a saldare 5001
h.145 | d.20 mm

Le cerniere a saldare sono in acciaio zincato e in acciaio inox. Le cerniere a tre ali sono registrabili e fornite in acciaio zincato, acciaio inox e acciaio inox brunito.

tipologie principali

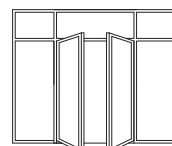
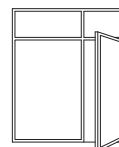
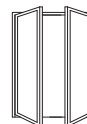
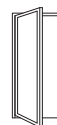
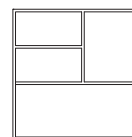
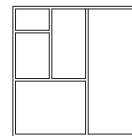

Tutte le tipologie possono essere realizzate ad apertura interna o ad apertura esterna.

Soluzioni su misura sono realizzabili in collaborazione con l'ufficio tecnico di Secco Sistemi.

finestre e porte a taglio termico

facciate e rivestimenti

finestre e porte sicurezza e anti fuoco

finestre e porte in acciaio

blindacciaio

eleganza e tecnologia
per la protezione
esterna nell'edilizia
tradizionale

Lo studio e la realizzazione del sistema derivano dalla necessità di coniugare esigenze di sicurezza ed oscuramento parziale alla ricerca di un'eleganza formale che richiami visivamente all'applicazione delle persiane a filo esterno dell'edificio nell'architettura tradizionale.

Il sistema **blindacciaio** offre una protezione esterna dall'elevata resistenza all'effrazione grazie ai suoi profilati in acciaio zincato, successivamente verniciato nella vasta gamma di colori e finiture superficiali disponibili (lucida, semilucida o sablè).

Il sistema è costituito da un telaio perimetrale completamente saldato e da ovaline fisse senza saldature a vista.

L'eleganza delle linee si unisce così alla piena garanzia di sicurezza, grazie anche all'impiego di accessori integrati quali i rostri antieffrazione in acciaio inox, i catenacci con puntali antiseghetto, la serratura di sicurezza a 3 punti di chiusura con cremonese e maniglie e le cerniere saldate regolabili.



campi di impiego

- chiusure oscuranti di sicurezza per porte e finestre

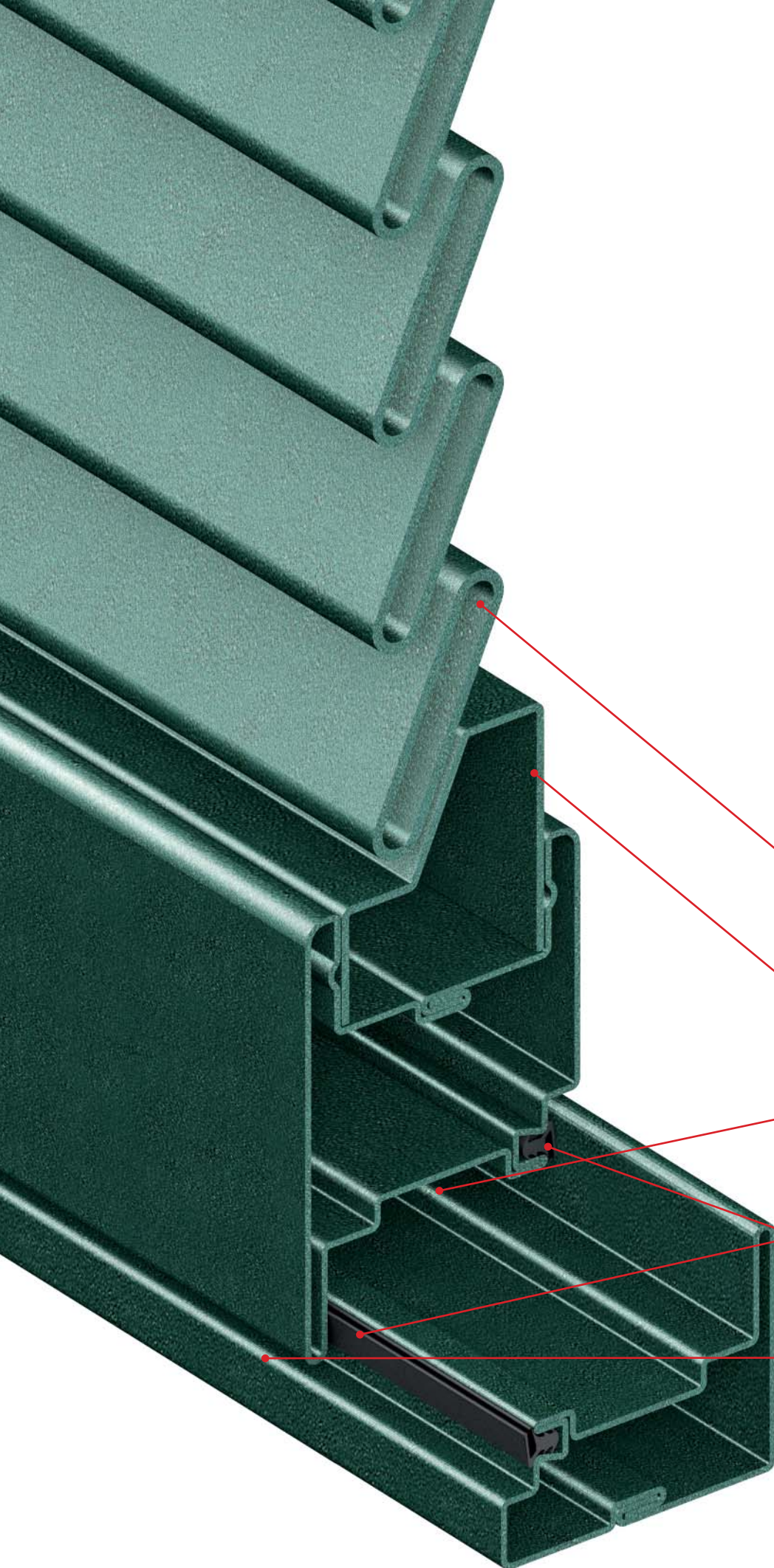

ovaline
senza saldature a vista

profilo di compensazione
ovaline

camera per alloggiamento
ferramenta di sicurezza

battuta antirumore
a doppia guarnizione

complanarità interna
ed esterna

versione in
acciaio zincato verniciato

finestre
e porte
a taglio termico

facciate
e rivestimenti

finestre e porte
sicurezza
e anti fuoco

finestre
e porte
in acciaio

blindacciaio

Casale sulle colline Pistoiesi



L'edificio, situato sulle colline Pistoiesi, è un classico casale di campagna circondato da vigne ed oliveti. La posizione isolata ha reso opportuno l'utilizzo del sistema **blindacciaio** per garantire una maggior protezione dell'edificio.

blindacciaio, grazie alle linee semplici ma eleganti e alla grande resistenza dell'acciaio, si inserisce con coerenza in questa architettura di tipo tradizionale, proteggendo le preesistenti porte e finestre in legno dall'effrazione.



finestre
e porte
a taglio termico

facciate
e rivestimenti

finestre e porte
sicurezza
e anti fuoco

finestre
e porte
in acciaio

Oltre a garantire la sicurezza dell'edificio, **blindacciaio** permette anche di oscurare parzialmente gli ambienti grazie alla disposizione inclinata delle ovaline, anch'esse in acciaio zincato e prive di saldature a vista.

L'acciaio zincato è stato verniciato di una tonalità di verde che richiama visivamente le caratteristiche di un certo tipo di architettura semplice e tradizionale.

blindacciaio finestra e porta

sistema e prestazioni



blindacciaio è un sistema di profili, accessori e guarnizioni con sezione di 55 mm e spessore 15/10, per la realizzazione di persiane e grate blindate. L'elevato standard di sicurezza degli elementi finiti viene raggiunto grazie allo spessore di 15/10 dei profilati, alla saldatura angolare dei telai e delle ovaline all'interno dei profili e alla particolare conformazione della sezione interna, che permette di utilizzare ferramenta e accessoristica di alta qualità.

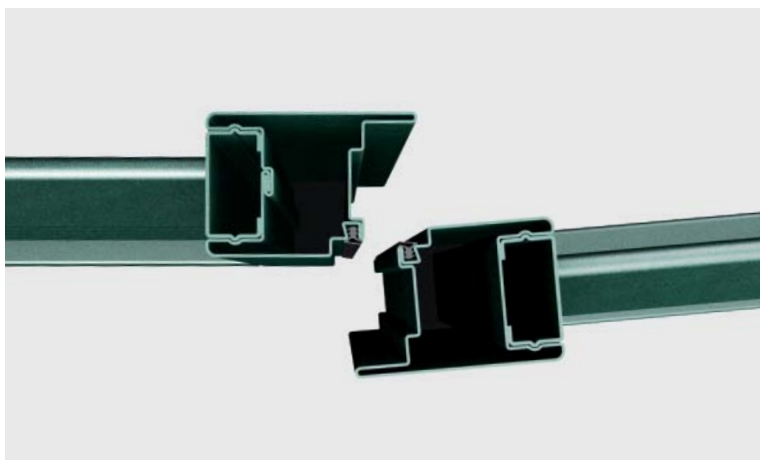

L'accessoristica di sistema include: serrature di sicurezza a 3 punti di chiusura (con cremonese o maniglie) e puntali carbonitrurati anti seghetto; cerniere saldate con cuscinetto, per le finestre, e cerniere con sfera registrabile e lubrificabile, per le porte; catenacci a leva con aste interne e puntali carbonitrurati anti seghetto; rostri antieffrazione in acciaio Inox.

ingombro visivo e varianti

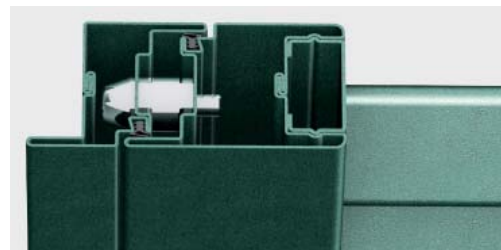

nodo laterale | sezione in vista 96 mm



nodo centrale | sezione in vista 131 mm



nodo superiore
sezione in vista 127 mm



zoccolo
sezione in vista 95 mm

blindacciaio è a complanarità interna ed esterna. La soluzione standard del nodo laterale ha una sezione in vista di 96 mm; il nodo centrale della soluzione a 2 ante ha sezione in vista di 131 mm.

materiali

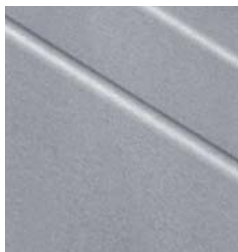

acciaio zincato

blindacciaio è disponibile in acciaio zincato, con un'ampia gamma di colori e finiture superficiali.

maniglie



inox 5002
h.150 | d.20 mm



cremonese inox 5056
h.135 | d.20 mm

Il sistema permette anche l'applicazione di molte maniglie in commercio.

cerniere



a saldare
h.150 | d.20 mm

Cerniera a saldare in acciaio zincato e registrabile.

accessori



serratura 3 punti di chiusura



rosto acciaio inox
d.20 mm

Accessori di sicurezza in acciaio inox; serratura a tre punti con puntali nitrocarburiati anti seghetto.

tipologie principali

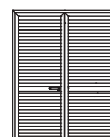
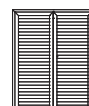

Soluzioni su misura sono realizzabili in collaborazione con l'ufficio tecnico di Secco Sistemi.

finestre e porte a taglio termico

facciate e rivestimenti

finestre e porte sicurezza e anti fuoco

finestre e porte in acciaio

sistemacciaio

superfici vetrate
di grandi dimensioni,
elevata robustezza
e prestazioni conformi
alle normative
più recenti



sistemacciaio, grazie all'esilità dei suoi profili, permette di realizzare superfici vetrate con un ridotto ingombro visivo della struttura metallica, senza peraltro rinunciare alle prestazioni richieste dalle più recenti e severe normative. La particolare configurazione dei profili in acciaio si traduce in elevati valori statici e permette la costruzione di telai robusti dalle elevate caratteristiche prestazionali, di resistenza agli agenti atmosferici e di sicurezza.

Pur non essendo un sistema a taglio termico, **sistemacciaio** garantisce comunque un buon isolamento termico grazie alla possibilità di installare vetri isolanti dai bassi valori di trasmittanza termica e alla limitata superficie metallica disperdente.

Le porte e le finestre **sistemacciaio**, disponibili in quattro materiali (acciaio zincato verniciato, acciaio inox 304 e 316, acciaio corten ed ottone) e in due diverse versioni, a sormonto e complanare, trovano la loro applicazione ideale in contesti in cui vi sia la necessità di ricreare l'antico fascino dell'intersecarsi di sottili montanti e traversi e nei casi in cui si voglia ricorrere a soluzioni a tutta luce dall'elevato profilo tecnologico.

campi di impiego

- porte
- finestre

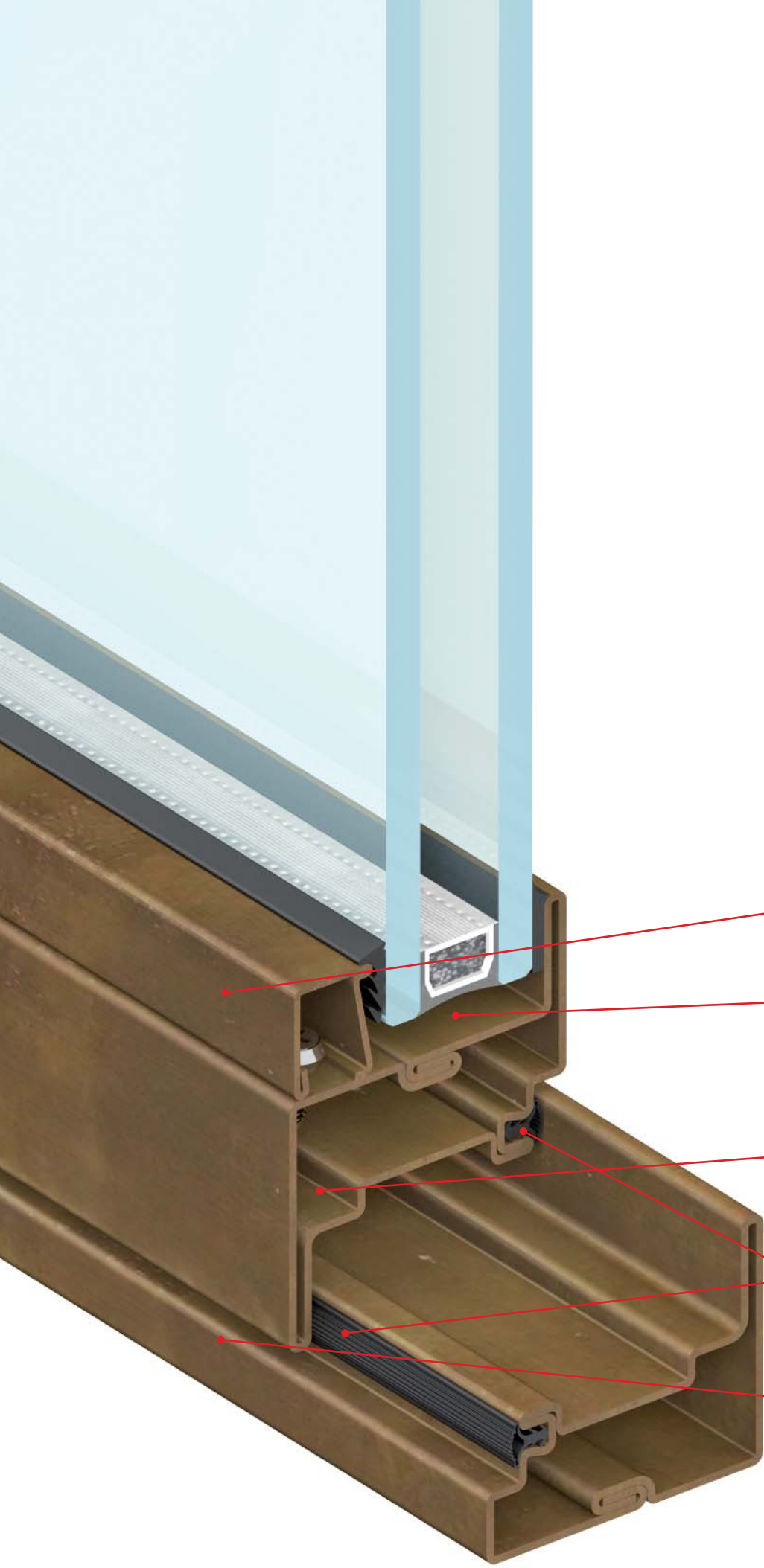

fermavetro

camera per alloggiamento
vetri fino a 40 mm
di spessore

camera per alloggiamento
ferramenta

giunto aperto con doppia
guarnizione di tenuta

complanarità interna
ed esterna

versione in ottone brunito

finestre e porte
a taglio termico

facciate
e rivestimenti

finestre e porte
sicurezza
e anti fuoco

finestre
e porte
in acciaio

sistemacciaio

Hilton Hotel all'ex Molino Stucky | Giudecca, Venezia



La maestosa mole del Molino Stucky, nato nel 1884 dalla matita dell'architetto Ernst Wullekopf in stile neogotico anseatico, caratterizza da oltre 120 anni lo skyline di Venezia ed in particolare del canale della Giudecca. Attivo per quasi 70 anni ed all'avanguardia nel settore molitorio per i sistemi di macinazione a cilindri a vapore, con il cessare dell'attività negli anni 50 il grande complesso rimase un vuoto monumento in

continuo degrado fino a quando, acquistato da un importante gruppo immobiliare fu destinato alla hôtellerie di lusso, diventando in pochi anni un albergo a 5 stelle con 380 camere, 84 alloggi, 46 suites, 5 ristoranti, area wellness ed un centro congressi per 2000 persone. Il complesso restauro rappresenta uno dei più grandi interventi al mondo nel settore del recupero nell'archeologia industriale.

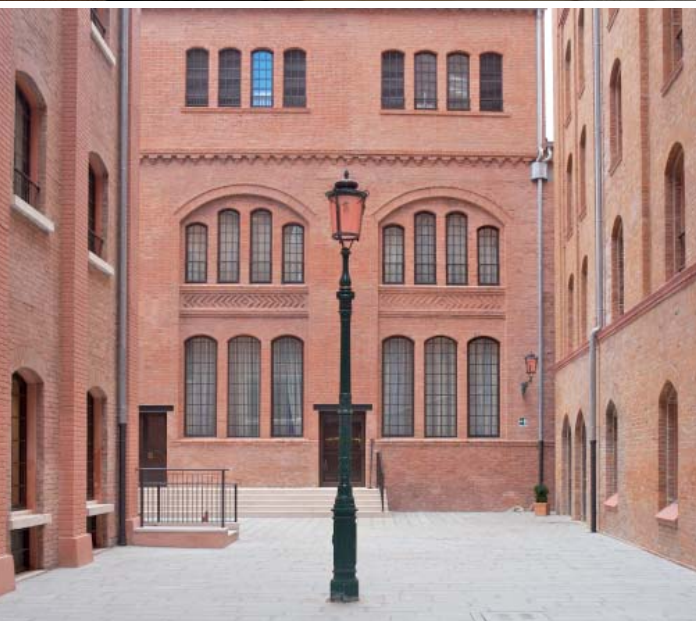

La dimensione dell'intervento ha riguardato ben 1950 serramenti per i quali il dettato architettonico originale è stato filologicamente rispettato, realizzandoli con profili **sistemacciaio** in ottone brunito e dotandoli di un reticolo esterno per mantenerne invariato l'intero e caratterizzante impaginato formale. La versatilità del sistema ha consentito di limitare l'impatto

visivo pur rispondendo alle normative vigenti ed alle attuali esigenze funzionali e prestazionali, rispettando inoltre le più diverse forometrie rettangolari, ad arco ribassato, a sesto acuto ed a tutto sesto. L'impiego dell'ottone brunito ha infine risolto problemi di degrado ed ossidazione derivanti dalla collocazione del complesso in pieno ambiente marino.

finestre e porte a taglio termico

facciate e rivestimenti

finestre e porte sicurezza e anti fuoco

finestre e porte in acciaio

sistemacciaio finestra

sistema e prestazioni



sistemacciaio finestra è un sistema integrato di accessori, guarnizioni e profilati non isolati termicamente aventi profondità di 55 o 63,5 mm che consente di realizzare un'ampia gamma di finestre, rettangolari, sagomate o curve e di installare vetri isolanti fino a 40 mm di spessore. Il sistema prevede 2 varianti costruttive: la soluzione con profili anta e telaio complanari aventi sistema di battuta a giunto chiuso con doppia guarnizione di tenuta; la soluzione con profilo anta a sormonto interno avente sistema di battuta a giunto aperto con doppio livello di guarnizione di tenuta.

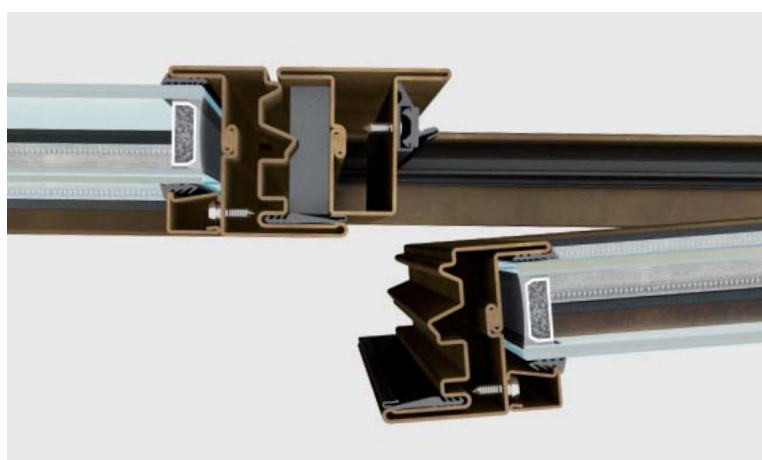

Ogni tipologia è provvista di apposita accessoristica (anche a scomparsa) integrata al sistema. Le prestazioni di **sistemacciaio** sono state testate dai migliori Laboratori di certificazione Europei secondo le norme di riferimento EN 14351-1.

| | complanare ¹ | sormonto ² |
|--|---------------------------|---------------------------|
| resistenza al carico del vento - pressione di prova | 5 | 5 |
| resistenza al carico del vento - flessione del telaio | C | C |
| tenuta all'acqua | E750 | E1350 |
| prestazione acustica (con Rw per IGU 40 dB) | 40 (-2;-5) dB * | - |
| prestazione acustica (con Rw per IGU 42 dB) | - | 44 (-1;-5) dB * |
| trasmissione termica (con Ug vetro 1,0 W/m ² K) | 2,12 W/m ² K** | 1,93 W/m ² K** |
| permeabilità all'aria | 4 | 4 |

¹rif. finestra a un'anta 900 x 2130 mm in acciaio zincato

²rif. finestra a un'anta 1230 x 1480 mm in acciaio inox

*rif. finestra a un'anta 1230 x 1480 mm in acciaio inox | **rif. EN ISO 10077/1

ingombro visivo e varianti



nodo inferiore/laterale | complanare | sez. in vista 81 mm



nodo centrale | complanare | sezione in vista 101 mm



nodo inferiore/laterale | sormonto | sez. in vista 85 mm

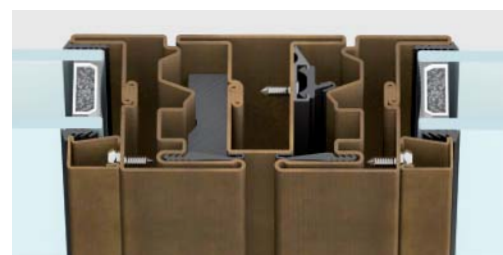

nodo centrale | sormonto | sezione in vista 145 mm

sistemacciaio finestra è disponibile in due varianti: a sormonto interno e complanarità esterna con sezione in vista di 85 mm; a complanarità interna ed esterna con sezione in vista di 81 mm.

materiali

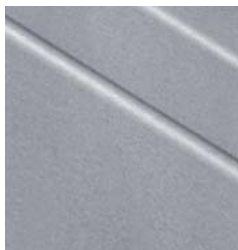

acciaio zincato



acciaio inox



acciaio corten



ottone

sistemacciaio è disponibile in acciaio zincato - con un'ampia gamma di colori e finiture superficiali - in acciaio inox AISI 304 con finitura satinata, in acciaio inox AISI 316L con finitura lucida o scotch brite, in acciaio corten e in ottone (lega di rame 0167).

fermavetro



rettangolare



gotic



thin

Rettangolare, gotic, thin (a L): la ricca gamma di fermavetri permette di variare l'estetica interna del serramento in funzione delle esigenze architettoniche.

maniglie



DK inox 5056
h.135 | d.20 mm



DK "vitruvio medium"
tonda tronca
h.116 | d.15 mm



DK "vitruvio medium"
tonda sfera
h.116 | d.15 mm



DK "vitruvio medium"
quadra tronca
h.116 | d.15 mm

Le maniglie DK "vitruvio" sono fornite in ottone grezzo verniciabile, ottone brunito, ottone cromo lucido e ottone lucido. La versione medium quadra è fornita anche in acciaio corten. Il sistema permette anche l'installazione di molte maniglie in commercio, quadro 7.

cerniere



AR complanare
h.85 | d.14 mm



AR sormonto
h.85 | d.15 mm



a due ali per complanare
h.126 | d.13 mm



a tre ali per complanare
h.82 | d.14 mm

Le cerniere AR sormonto sono registrabili e fornite in acciaio zincato, con copertine plastiche colorate. Le cerniere AR e le cerniere a due e tre ali sono fornite in acciaio inox lucido, scotch brite o brunito.

tipologie principali

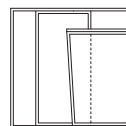
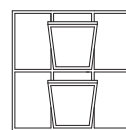
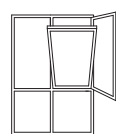
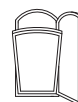
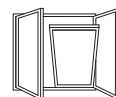

finestre e porte a taglio termico

facciate e rivestimenti

finestre e porte sicurezza e anti fuoco

finestre e porte in acciaio

Soluzioni su misura sono realizzabili in collaborazione con l'ufficio tecnico di Secco Sistemi.

sistemacciaio

Il fabbricato La Fattoria di Villa Emo | Fanzolo (TV)



La famiglia Emo, prelevando nel 1535 la villa dei nobili Barbarigo, commissionarono al Palladio la costruzione della loro nuova dimora, proprio nelle vicinanze di quella dei Barbarigo che in seguito fu demolita. Su questo terreno fu nel secolo successivo costruito l'edificio chiamato "Fattoria", un corpo di fabbrica destinato al servizio della gestione dell'intera

proprietà ed alle funzioni collegate alla coltivazione dei possedimenti. Il restauratore, che ha operato in stretto rapporto con la locale Soprintendenza, si è attenuto alla scelta della conservazione totale rispettando il preesistente nelle sue stratificazioni, senza manomettere nulla, anche riguardo le caratteristiche di "edificio passivo", in grado cioè di

richiedere un bassissimo consumo energetico. Dopo una complessa ed articolata opera di restauro e riconversione l'attuale funzione è ora rappresentata dalla sede direzionale di un importante istituto di credito locale.



finestre
e porte
a taglio termico

facciate
e rivestimenti

finestre e porte
sicurezza
e anti fuoco

finestre
e porte
in acciaio

L'ambientazione particolarmente scenografica di tutto l'insieme costituito dalla villa padronale Palladiana con le barchesse, il grande parco ed il borgo hanno richiesto per i serramenti del fabbricato "Fattoria" il minor impatto visivo pur assicurandone le necessarie caratteristiche prestazionali e funzionali. Per queste ragioni è stato adottato il **sistemacciaio** in corten, materiale il cui

aspetto superficiale ben si adatta al collocamento in un sito che unisce la signorilità della villa alla rusticità degli altri fabbricati dell'intero complesso. Un ulteriore vantaggio è dato dalla ridotta manutenzione trattandosi di materiale non suscettibile di ulteriori interventi sulle superfici esposte.

sistemacciaio porta

sistema e prestazioni



sistemacciaio porta è un sistema integrato di accessori, guarnizioni e profilati non isolati termicamente aventi profondità di 55 mm che consente di realizzare un'ampia gamma di porte, rettangolari, sagomate o curve. Si possono installare vetri a doppia camera fino a 35 mm di spessore. Le caratteristiche di tenuta dei serramenti sono garantite da un sistema a doppia guarnizione di battuta su tre lati e da una guarnizione a ghigliottina automatica sottozoccolo.



Ogni tipologia è provvista di apposita accessoristica (anche a scomparsa) integrata al sistema. Le prestazioni di **sistemacciaio** sono state testate dai migliori Laboratori di certificazione Europei secondo le norme di riferimento EN 14351-1.

| | |
|---|----------------------------|
| resistenza al carico del vento - pressione di prova | 3 |
| resistenza al carico del vento - flessione del telaio | C |
| tenuta all'acqua | 1A |
| prestazione acustica (con R_w per IGU 40 dB) | 41 (-1;-4) dB * |
| trasmissione termica (con U_g vetro 1,0 W/m ² K) | 1,85 W/m ² K ** |
| permeabilità all'aria | 3 |

rif. porta a un'anta 900 x 2235 mm in acciaio inox
 *rif. porta a due ante 2400 x 2400 mm in acciaio inox | **rif. EN ISO 10077/1

ingombro visivo e varianti



nodo laterale ridotto | sezione in vista 106 mm



nodo laterale | sezione in vista 131 mm



nodo centrale | sezione in vista 151 mm



zoccolo ridotto | sezione in vista 90 mm



zoccolo | sezione in vista 140 mm

sistemacciaio porta è a complanarità interna ed esterna. La soluzione con la cerniera saldata ha lateralmente una sezione in vista di 106 mm. Nel caso di utilizzo di cerniere a tre ali o a scomparsa la sezione in vista laterale è di 131 mm.

materiali

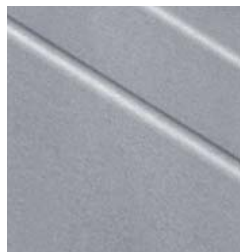

acciaio zincato



acciaio inox



acciaio corten

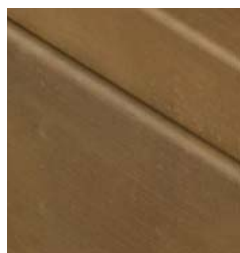

ottone

sistemacciaio è disponibile in acciaio zincato - con un'ampia gamma di colori e finiture superficiali - in acciaio inox AISI 304 con finitura satinata, in acciaio inox AISI 316L con finitura lucida o scotch brite, in acciaio corten e in ottone (lega di rame OT67).

fermavetro



rettangolare



gotic



thin

Rettangolare, gotic, thin (a L): la ricca gamma di fermavetri permette di variare l'estetica interna del serramento in funzione delle esigenze architettoniche.

maniglie



inox 5002
h.150 | d.20 mm



"vitruvio medium"
tonda tronca
h.116 | d.15 mm



"vitruvio medium"
tonda sfera
h.116 | d.15 mm



"vitruvio medium"
quadra tronca
h.116 | d.15 mm

Le maniglie "vitruvio" sono fornite in ottone grezzo verniciabile, ottone brunito, ottone cromo lucido e ottone lucido. La versione medium quadra è fornita anche in acciaio corten. Il sistema permette anche l'installazione di molte maniglie in commercio.

cerniere



a saldare 5001
h.145 | d.20 mm



a tre ali complanare
h.130 | d.20 mm



a scomparsa

Le cerniere a saldare sono in acciaio zincato e in acciaio inox. Le cerniere a tre ali sono registrabili e fornite in acciaio zincato, acciaio inox e acciaio inox brunito.

tipologie principali

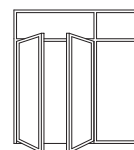
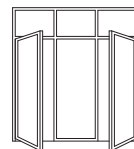
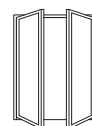
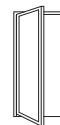

Tutte le tipologie possono essere realizzate ad apertura interna o ad apertura esterna.

Soluzioni su misura sono realizzabili in collaborazione con l'ufficio tecnico di Secco Sistemi.

finestre e porte a taglio termico

facciate e rivestimenti

finestre e porte sicurezza e anti fuoco

finestre e porte in acciaio

sistemacciaio

Mole Vanvitelliana | Ancona



Una volta vera e propria isola in quanto destinata inizialmente a luogo di quarantena e deposito merci per le navi che arrivavano al suo porto, l'imponente edificio a pianta pentagonale, realizzato a partire dal 1732 da Luigi Vanvitelli, fu successivamente Lazzaretto, fortezza ed ospedale militare, raffineria di zuccheri ed infine manifattura tabacchi.

Nel 1990 il Comune di Ancona si appropria dell'edificio per restituirlo qualche anno dopo, completamente agibile e restaurato sotto forma di contenitore di mostre ed esibizioni artistiche di livello, dando così nuova vita non solo ad una rinnovata dimensione architettonica ma anche ad un importante impulso culturale alla città.

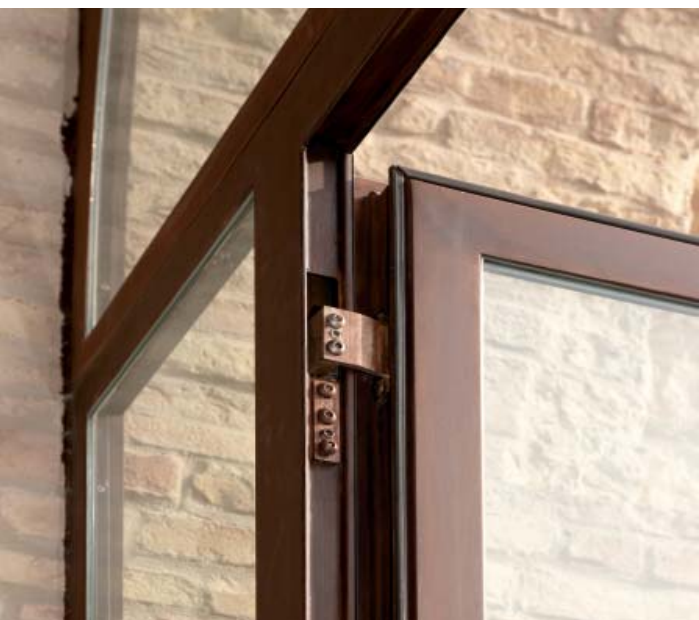

finestre
e porte
a taglio termico

facciate
e rivestimenti

finestre e porte
sicurezza
e anti fuoco

finestre
e porte
in acciaio

Per i serramenti preminente interesse da parte del Progettista e del Committente è stato l'impiego di un materiale che unisse doti di robustezza, trattandosi di edificio aperto a vasto pubblico, all'ambientazione storica e monumentale nonché alla vicinanza al mare circostante. È stato quindi scelto **sistemacciaio** in corten, con il quale sono state

realizzate sia le ampie porte di accesso ai locali che le uscite di sicurezza e le vicine vetrine fisse, tutte sagomate ad arco.

security

profili con spessore di 2 mm danno vita a porte e finestre di grande robustezza, che garantiscono sicurezza e resistenza all'effrazione

security vede la sua collocazione ideale nei contesti architettonici che richiedono al serramento particolari caratteristiche di robustezza e sicurezza, anche su superfici di grandi dimensioni. In particolare: istituti di credito, negozi di lusso in cui sia indispensabile una protezione antieffrazione dei beni esposti, uffici giudiziari o spazi museali nei quali sono conservate importanti opere d'arte. Lo spessore di 2 mm della lamiera di acciaio zincato garantisce solidità e resistenza all'effrazione, grazie anche al sistema di assiemaggio mediante saldatura, che permette di costruire serramenti monolitici ad altissima resistenza. Lo spessore e la conformazione dei profili con camera europea consente l'applicazione di accessori certificati per qualsiasi tipo di apertura verso l'interno e l'esterno.

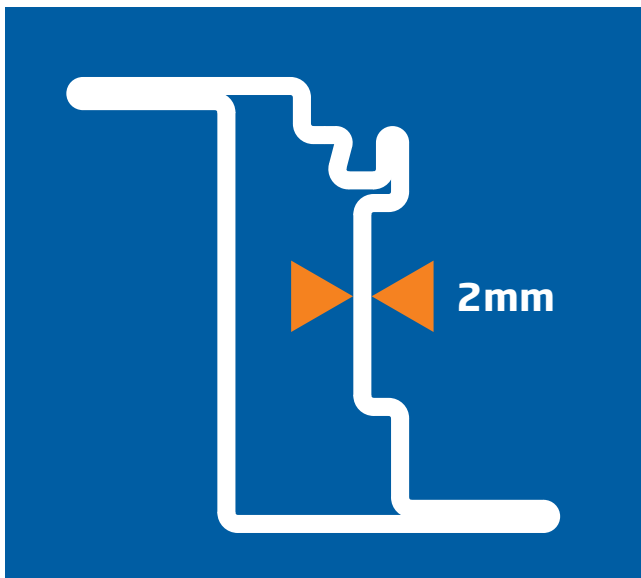

- campi di impiego**
- porte
 - finestre

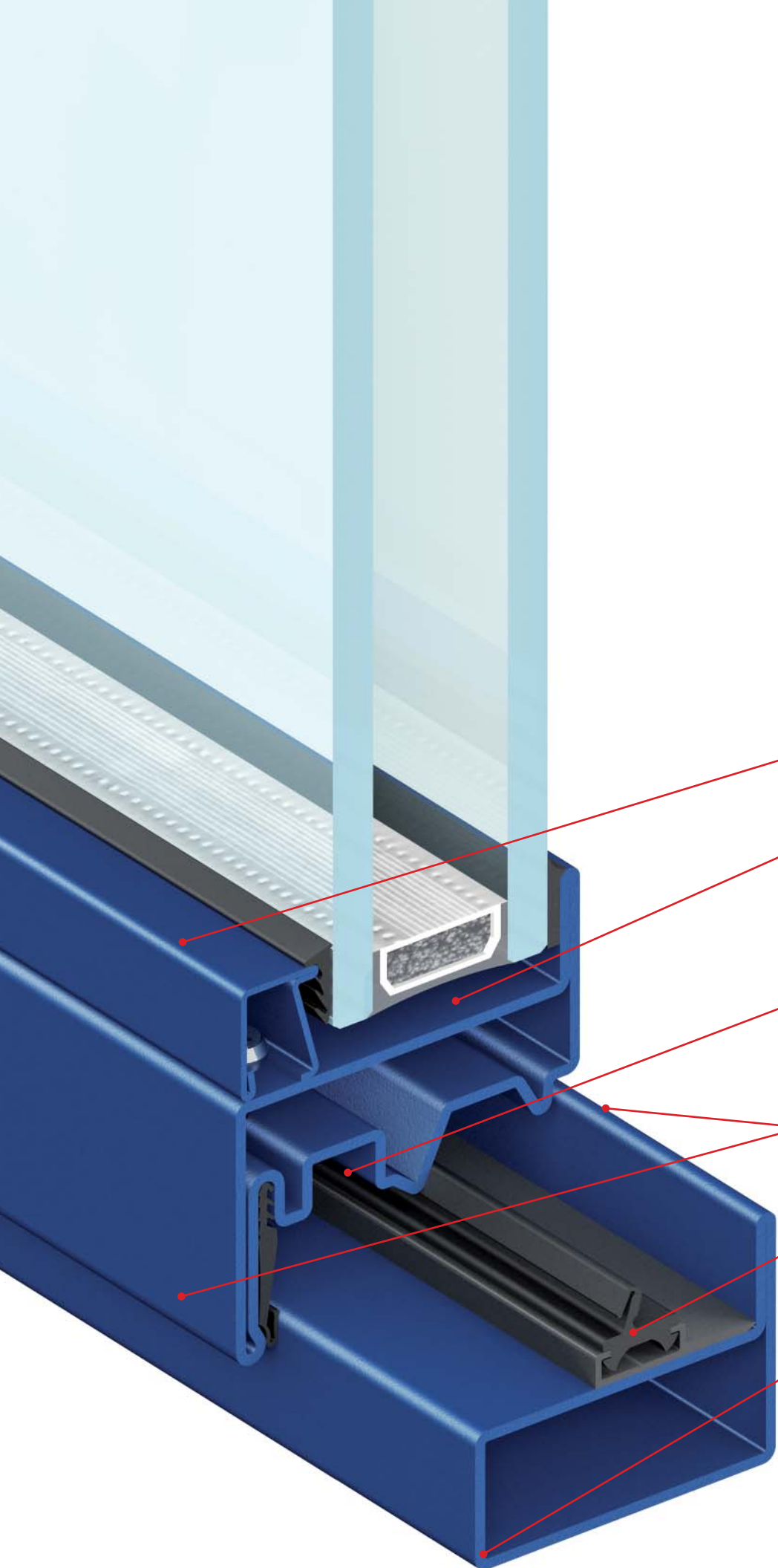

fermavetro

camera per alloggiamento
vetri fino a 55 mm
di spessore

camera per alloggiamento
ferramenta di sicurezza

complanarità esterna
e sormonto interno

giunto aperto con doppia
guarnizione di tenuta

spessore profilo 20/10
per grande resistenza
all'effrazione

versione in
acciaio zincato verniciato

finestre
e porte
a taglio termico

facciate
e rivestimenti

finestre e porte
sicurezza
e anti fuoco

finestre
e porte
in acciaio

security

Sede universitaria nell'ex Convento di Santa Monica | Savigliano (CN)



Sorto come Monastero di Santa Monica nel 1642 subì nel tempo innumerevoli destinazioni d'uso diventando, dopo la soppressione degli ordini religiosi ai primi dell'800, successivamente Deposito di Mendicizia, poi Caserma di Cavalleria nel 1814 e quindi Ospedale Militare sino al 1973. Dopo un lungo periodo di degrado è stato

infine trasformato in facoltà di Scienze della Formazione e di Farmacia per il corso di laurea in Tecniche erboristiche. Nella struttura trovano posto aule, laboratori informatici, aule per lezioni individuali, biblioteca, studi per docenti, uffici amministrativi.



finestre
e porte
a taglio termico

facciate
e rivestimenti

finestre e porte
sicurezza
e anti fuoco

finestre
e porte
in acciaio

Compito arduo per il Progettista è stato quello di chiudere le grandi bucatre ad arco con serramenti che sopportassero il peso consistente dei vetri consentendo inoltre le necessarie operazioni di pulizia e facendo apparire il meno possibile le parti metalliche date dai serramenti in acciaio zincato verniciato color

grigio. Utilizzando la tecnologia del sistema **security** si è raggiunto lo scopo assicurando la massima trasparenza delle grandi specchiature, la resistenza alle sollecitazioni dovute alla specifica destinazione di complesso universitario e tutto nel pieno rispetto delle attuali normative prestazionali.

security finestra

sistema e prestazioni



security finestra è un sistema integrato di accessori, guarnizioni e profilati non isolati termicamente aventi profondità di 60 o 68,5 mm che consente di realizzare un'ampia gamma di finestre, rettangolari, sagomate o curve e di installare vetri isolanti fino a 48 mm di spessore.

Il sistema prevede due varianti costruttive: la soluzione con profili anta e telaio complanari, con sistema di battuta a giunto chiuso a doppia guarnizione di tenuta; e la soluzione con profilo anta a sormonto interno, con sistema di battuta a giunto aperto a doppio livello di guarnizione di tenuta.

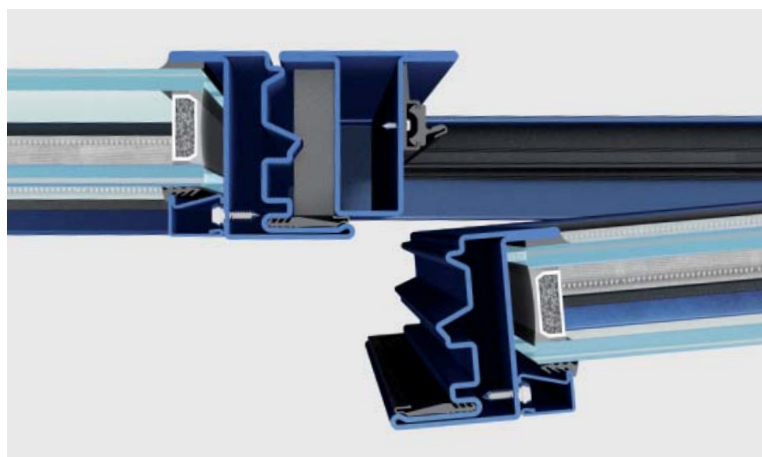

Ogni tipologia è provvista di apposita accessoristica (anche a scomparsa) integrata al sistema.

Le prestazioni di **security** sono state testate dai migliori Laboratori di certificazione Europei secondo le norme di riferimento EN 14351-1.

| | complanare ¹ | sormonto ² |
|--|---------------------------|---------------------------|
| resistenza al carico del vento - pressione di prova | 5 | 5 |
| resistenza al carico del vento - flessione del telaio | C | C |
| tenuta all'acqua | E750 | E1350 |
| prestazione acustica (con Rw per IGU 40 dB) | 40 (-2;-5) dB* | - |
| prestazione acustica (con Rw per IGU 42 dB) | - | 44 (-1;-5) dB* |
| trasmissione termica (con Ug vetro 1,0 W/m ² K) | 2,17 W/m ² K** | 2,16 W/m ² K** |
| permeabilità all'aria | 4 | 4 |

¹rif. finestra a un'anta 900 x 2130 mm **sistemacciaio** in acciaio zincato

²rif. finestra a un'anta 1230 x 1480 mm **sistemacciaio** in acciaio inox

*rif. finestra a un'anta 1230 x 1480 mm **sistemacciaio** in acciaio inox | **rif. EN ISO 10077/1

ingombro visivo e varianti



nodo inferiore/laterale | complanare | sez. in vista 81 mm



nodo centrale | complanare | sezione in vista 101 mm



nodo inferiore/laterale | sormonto | sez. in vista 85 mm



nodo centrale | sormonto | sezione in vista 145 mm

security finestra è disponibile in due varianti: a sormonto interno e complanarità esterna con sezioni in vista di 85 mm; a complanarità interna ed esterna con sezioni in vista di 81 mm.

materiali

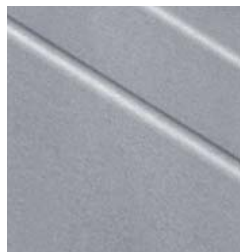

acciaio zincato

security è disponibile in acciaio zincato, con un'ampia gamma di colori e finiture superficiali.

fermavetro



rettangolare



gotic



thin

Rettangolare, gothic, thin (a L): la ricca gamma di fermavetri permette di variare l'estetica interna del serramento in funzione delle esigenze architettoniche.

maniglie



DK inox 5056
h.135 | d.20 mm



DK "vitruvio medium"
tonda tronca
h.116 | d.15 mm



DK "vitruvio medium"
tonda sfera
h.116 | d.15 mm



DK "vitruvio medium"
quadra tronca
h.116 | d.15 mm

Le maniglie DK "vitruvio" sono fornite in ottone grezzo verniciabile, ottone brunito, ottone cromo lucido e ottone lucido. La versione medium quadra è fornita anche in acciaio corten. Il sistema permette anche l'installazione di molte maniglie in commercio, quadro 7.

cerniere



AR complanare
h.85 | d.14 mm



AR sormonto
h.85 | d.15 mm



a due ali per complanare
h.126 | d.13 mm



a tre ali per complanare
h.82 | d.14 mm

Le cerniere AR sormonto sono registrabili e fornite in acciaio zincato, con copertine plastiche colorate. Le cerniere AR e le cerniere a due e tre ali sono fornite in acciaio inox lucido, scotch brite o brunito.

tipologie principali

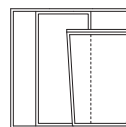
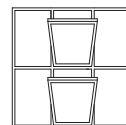
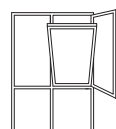
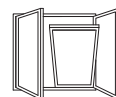

Soluzioni su misura sono realizzabili in collaborazione con l'ufficio tecnico di Secco Sistemi.

finestre e porte a taglio termico

facciate e rivestimenti

finestre e porte sicurezza e anti fuoco

finestre e porte in acciaio

security

Castello di Marne | Filago (BG)



Situato nel comune di Filago (BG), in posizione un tempo strategica, al confine tra la terra bergamasca, dominata dalla Serenissima Repubblica di Venezia ed il Ducato di Milano, Marne era considerato di importanza strategica anche perché fortificato e di facile difesa grazie alla vicinanza dei due fiumi Brembo e Adda. Il castello, di foggia tardo medievale, fu dimora anche di

Bartolomeo Colleoni: più volte distrutto e saccheggiato tornò al primitivo splendore nei primi dell'800 divenendo dimora di illustri famiglie lombarde. L'attuale destinazione, dovuta alla posizione romantica e suggestiva, è una delle più ricercate locations per ristorazione ed intrattenimento di lusso.



finestre
e porte
a taglio termico

facciate
e rivestimenti

finestre e porte
sicurezza
e anti fuoco

finestre
e porte
in acciaio

Nell'ala ottocentesca, dopo un recente furioso incendio che ne devastò un'ampia porzione, il Progettista ha proposto per le finestre l'adozione di serramenti metallici in acciaio verniciato con profili **security** da 20/10. Parte degli infissi situati sulle bifore sono caratterizzati dalle due grandi aperture ad anta intervallate da una ridotta parte fissa a ridosso della colonna centrale mentre

i grandi serramenti dei saloni danno notevole luminosità agli interni assicurando nello stesso tempo particolari garanzie di sicurezza dovute allo spessore dei profilati.

security porta

sistema e prestazioni



security porta è un sistema integrato di accessori, guarnizioni e profilati non isolati termicamente aventi profondità di 60 mm che consente di realizzare un'ampia gamma di porte, rettangolari, sagomate o curve. Si possono installare vetri a doppia camera fino a 40 mm di spessore. Le caratteristiche di tenuta dei serramenti sono garantite da un sistema a doppia guarnizione di battuta su tre lati e da una guarnizione a ghigliottina automatica sottozoccolo.

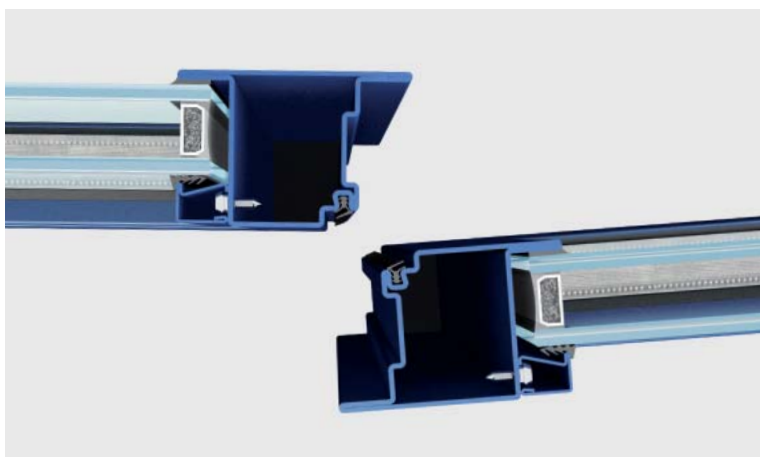

Ogni tipologia è provvista di apposita accessoristica (anche a scomparsa) integrata al sistema. Le prestazioni di **security** sono state testate dai migliori Laboratori di certificazione Europei secondo le norme di riferimento EN 14351-1.

| | |
|---|----------------------------|
| resistenza al carico del vento - pressione di prova | 3 |
| resistenza al carico del vento - flessione del telaio | C |
| tenuta all'acqua | 1A |
| prestazione acustica (con R_w per IGU 40 dB) | 41 (-1;-4) dB * |
| trasmissione termica (con U_g vetro 1,0 W/m ² K) | 2,19 W/m ² K ** |
| permeabilità all'aria | 3 |

rif. porta a due ante 2400 x 2400 mm **sistemacciaio** in acciaio inox
 *rif. porta a un'anta 900 x 2235 mm **sistemacciaio** in acciaio inox | **rif. EN ISO 10077/1

ingombro visivo e varianti



nodo laterale ridotto | sezione in vista 106 mm



nodo laterale | sezione in vista 131 mm

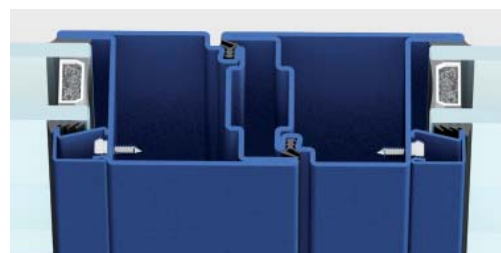

nodo centrale | sezione in vista 151 mm



zoccolo ridotto | sezione in vista 90 mm



zoccolo | sezione in vista 140 mm

security porta è a complanarità interna ed esterna. La soluzione con la cerniera saldata ha lateralmente una sezione in vista di 106 mm. Nel caso di utilizzo di cerniere a tre ali o a scomparsa la sezione in vista laterale diventa di 131 mm.

materiali

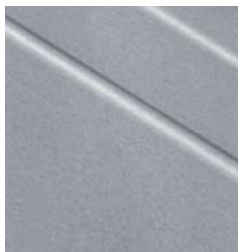

acciaio zincato

security è disponibile in acciaio zincato, con un'ampia gamma di colori e finiture superficiali.

fermavetro



rettangolare



gotic



thin

Rettangolare, gothic, thin (a L): la ricca gamma di fermavetri permette di variare l'estetica interna del serramento in funzione delle esigenze architettoniche.

maniglie



inox 5002
h.150 | d.20 mm



"vitrivio medium"
tonda tronca
h.116 | d.15 mm



"vitrivio medium"
tonda sfera
h.116 | d.15 mm



"vitrivio medium"
quadra tronca
h.116 | d.15 mm

Le maniglie "vitrivio" sono fornite in ottone grezzo verniciabile, ottone brunito, ottone cromo lucido e ottone lucido. La versione medium quadra è fornita anche in acciaio corten. Il sistema permette anche l'installazione di molte maniglie in commercio.

cerniere



a saldare 5001
h.145 | d.20 mm



a tre ali complanare
h.130 | d.120 mm



a scomparsa

Le cerniere a saldare sono in acciaio zincato e in acciaio inox. Le cerniere a tre ali sono registrabili e fornite in acciaio zincato, acciaio inox e acciaio inox brunito.

tipologie principali

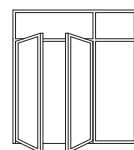
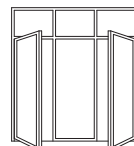
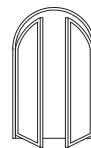
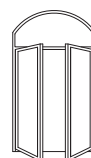
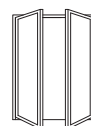
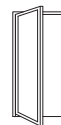

Tutte le tipologie possono essere realizzate ad apertura interna o ad apertura esterna.

Soluzioni su misura sono realizzabili in collaborazione con l'ufficio tecnico di Secco Sistemi.

finestre e porte a taglio termico

facciate e rivestimenti

finestre e porte sicurezza e anti fuoco

finestre e porte in acciaio





progettare insieme

il lavoro del team
Secco Sistemi,
che con entusiasmo
e competenza
si affianca
al progettista
nella ricerca
della soluzione,
costituisce il nostro
punto di forza

- a fianco di chi progetta
per dare forma a soluzioni ideative
personalizzate e su misura
- a fianco di chi progetta
per supportare lo sviluppo
tecnico-esecutivo e la valutazione
preventiva dei costi
- a fianco di chi progetta
per assicurare consulenza
e aggiornamento nella
parte normativa
- a fianco di chi progetta per
individuare il partner-serramentista
più idoneo alla realizzazione
del progetto
- a fianco di chi progetta
per assistere l'intero iter progettuale
e l'esecuzione delle opere,
dalla fase di produzione
al loro allestimento in cantiere

OS2 apertura interna

nodi principali

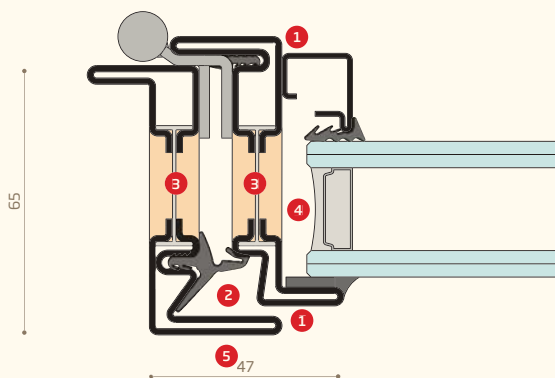

1. sormonto interno ed esterno
2. giunto aperto con doppia guarnizione
3. taglio termico in poliuretano e poliammide
4. camera per alloggiamento vetri fino a 40 mm
5. ridotta dimensione della sezione

profili

P.2801

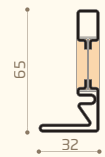

P.2803

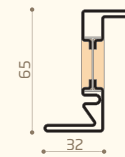

P.2805

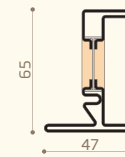

P.2815

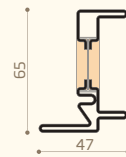

P.2822

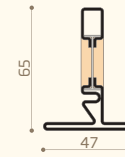

P.2832

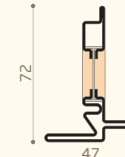

P.2833

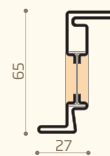

P.2842

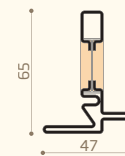

P.2843

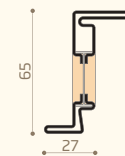

P.2871

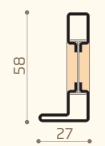

P.2872

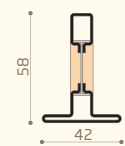

P.2873

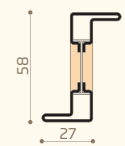

P.2874

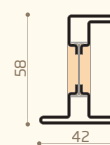

P.2875

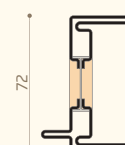

P.2891

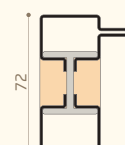

P.2892

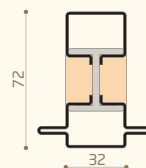

P.2893

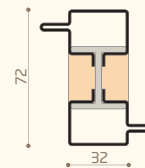

P.2895

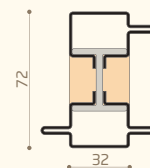

P.2654

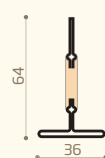

P.2664

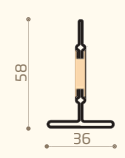

P.2606



P.2607



P.2627



P.2629



PA 2606



PA 2607



P.2608



P.2638



sezione verticale

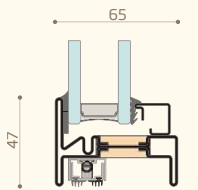
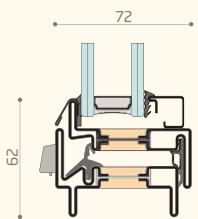
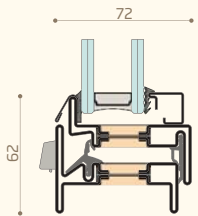
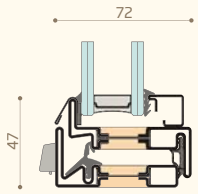

sezione orizzontale

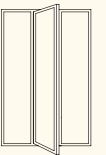
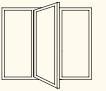
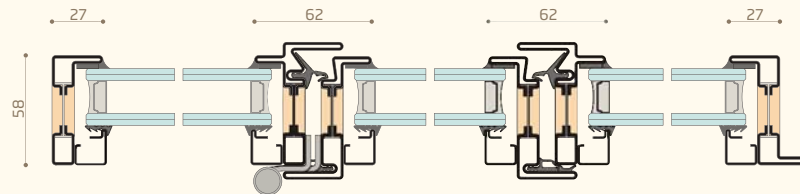
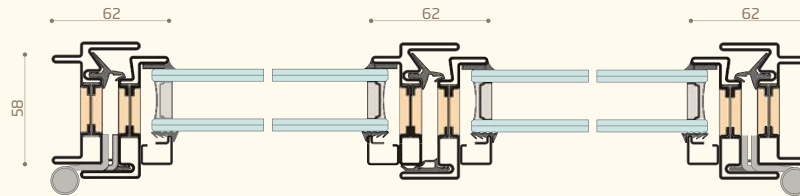
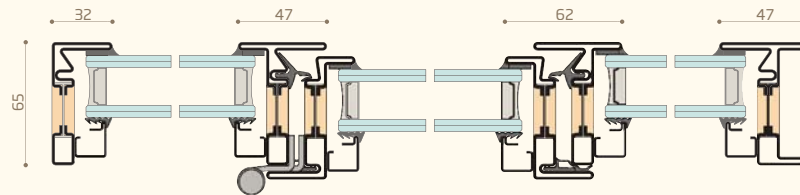
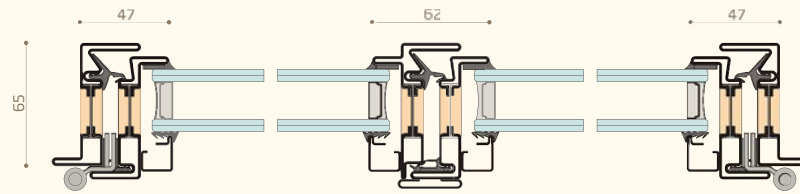

OS2 apertura esterna

nodi principali

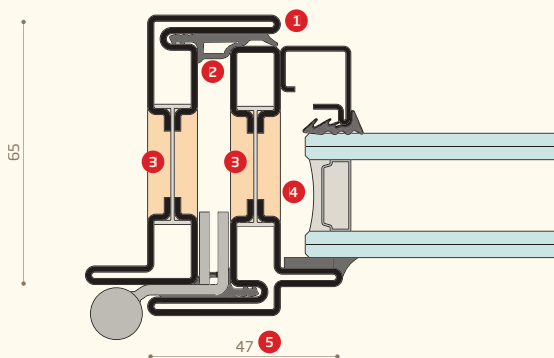

1. sormonto interno ed esterno
2. doppia guarnizione di battuta
3. taglio termico in poliuretano e poliammide
4. camera per alloggiamento vetri fino a 30 mm
5. ridotta dimensione della sezione

profili

P.2851

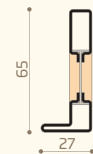

P.2852

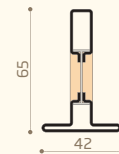

P.2853

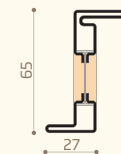

P.2855

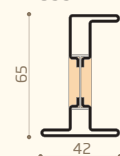

P.2861

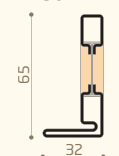

P.2862

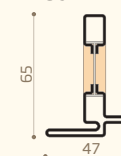

P.2863

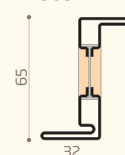

P.2865

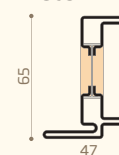

P.2872

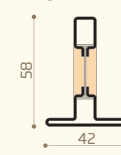

P.2873

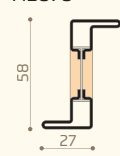

P.2875

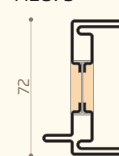

P.2882

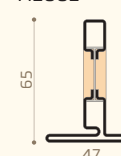

P.2885

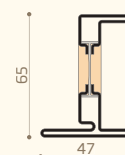

P.2891

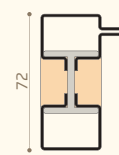

P.2892

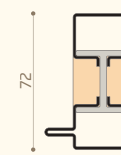

P.2893

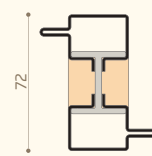

P.2895

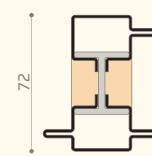

P.2652

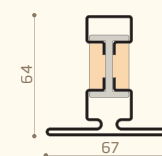

P.2654

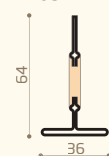

P.2655

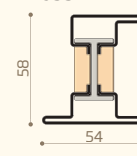

P.2664

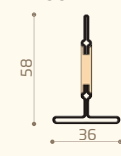

P.2606



P.2607



P.2627



P.2629



PA 2606

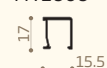

PA 2607



P.2608



P.2638



sezione verticale

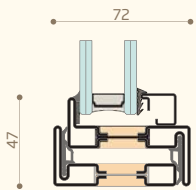
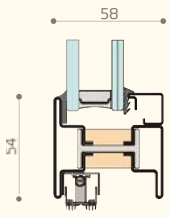
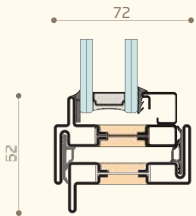
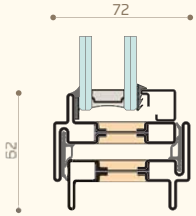

sezione orizzontale

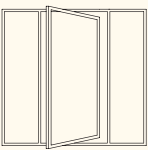
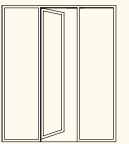
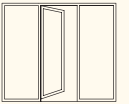
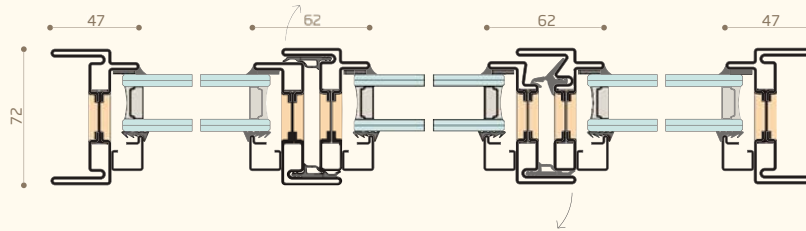
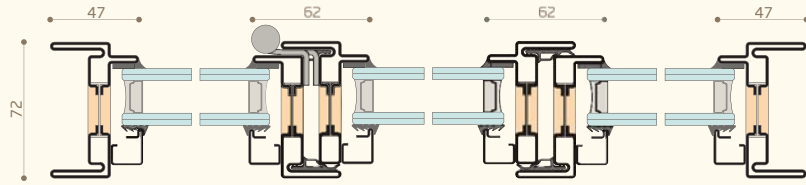
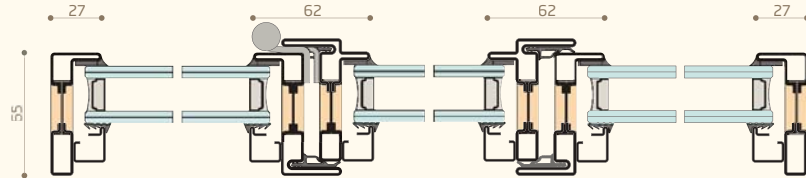
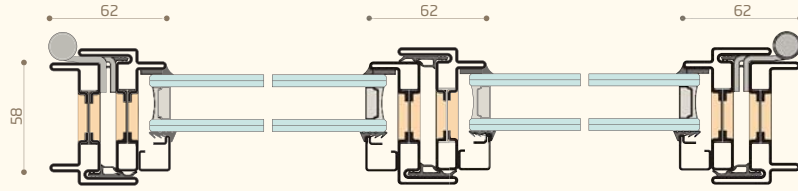

EBE 65

nodi principali

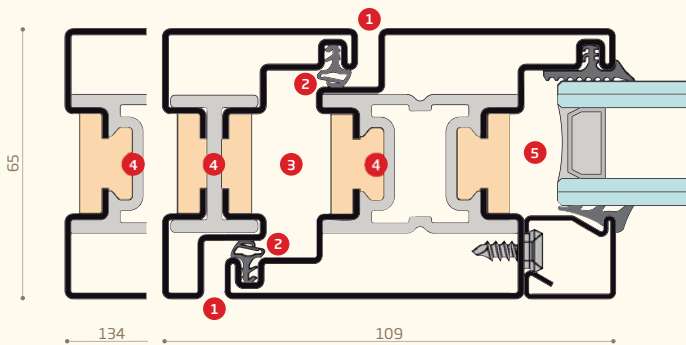

1. complanarità esterna ed interna
2. doppia guarnizione di battuta
3. camera europea porta accessori
4. taglio termico integrale in poliammide e poliuretano
5. camera alloggiamento vetri fino a 40 mm

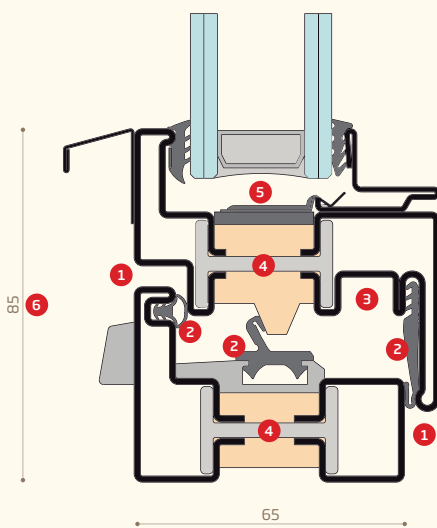

1. complanarità esterna e sormonto interno
2. giunto aperto con triplice guarnizione
3. camera alloggiamento ferramenta legno/pvc
4. taglio termico integrale in poliammide e poliuretano
5. camera alloggiamento vetri fino a 48 mm
6. ridotta dimensione della sezione

profili

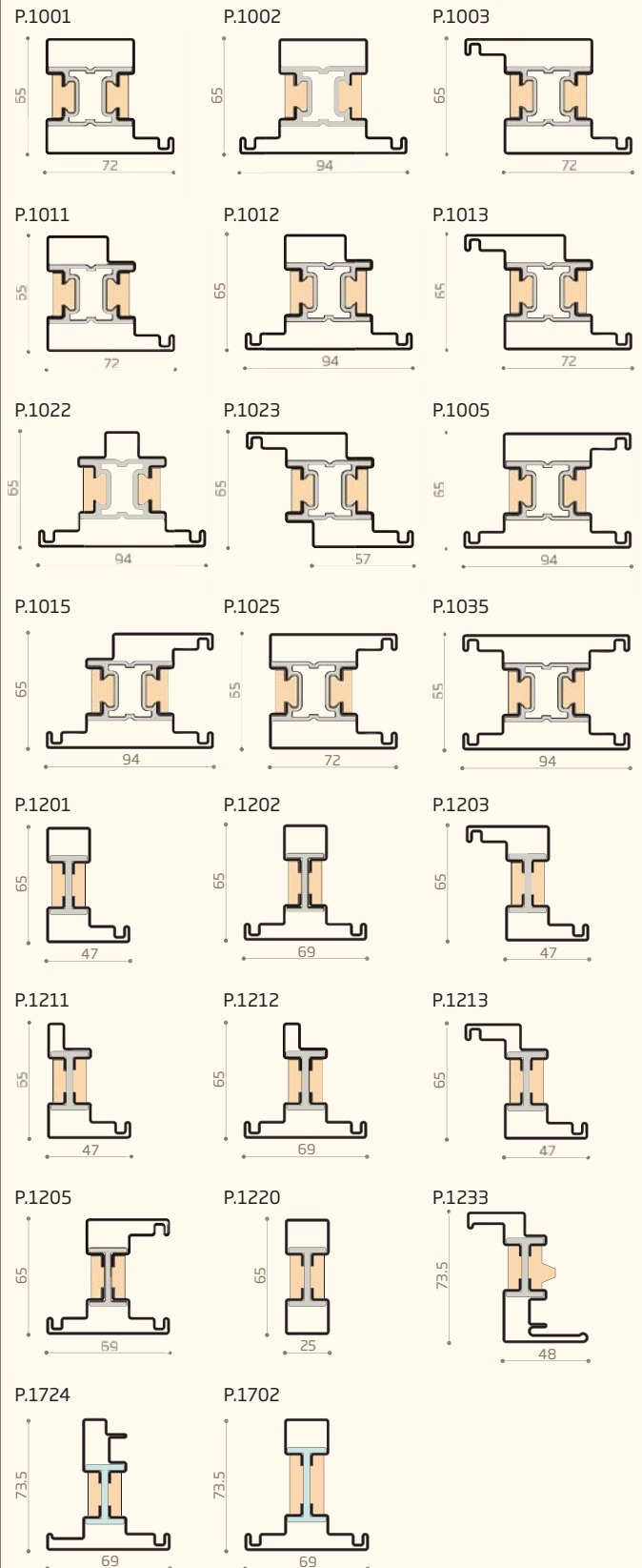

sezione verticale

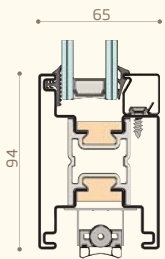
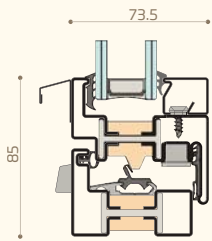
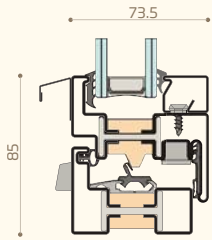

sezione orizzontale

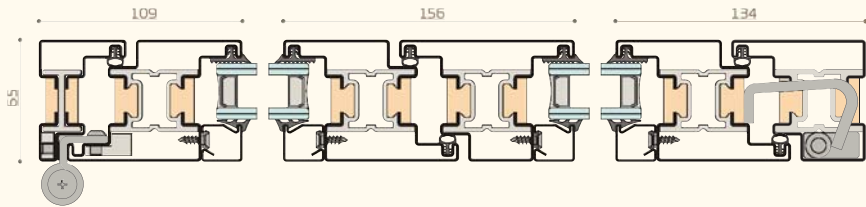
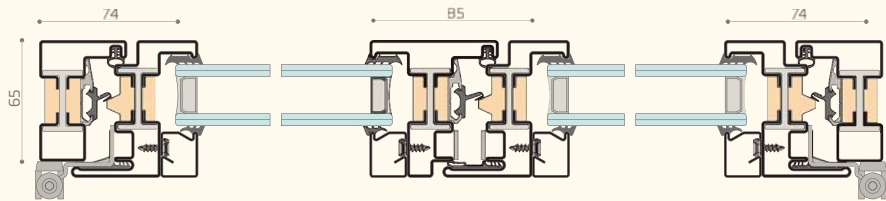
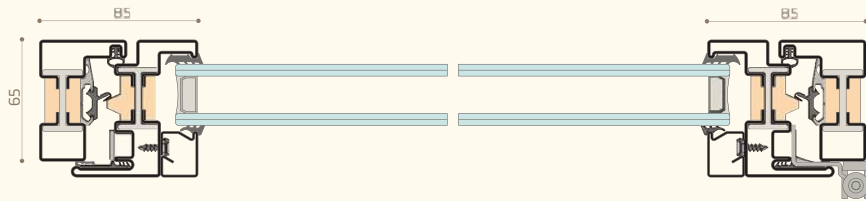

EBE 85

nodi principali

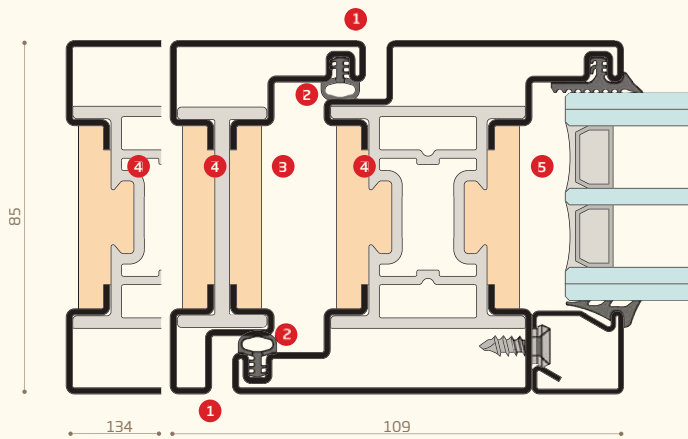

1. complanarità e sterna ed interna
2. doppia guarnizione di battuta
3. camera europea porta accessori
4. taglio termico integrale in poliammide e poliuretano
5. camera alloggiamento vetri fino a 60 mm

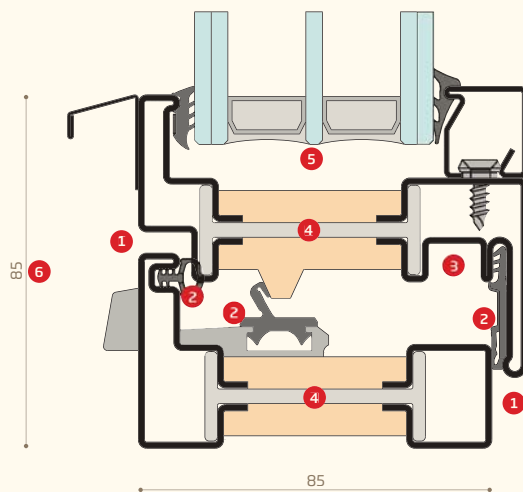

1. complanarità esterna e sormonto interno
2. giunto aperto con triplice guarnizione
3. camera alloggiamento ferramenta legno/pvc
4. taglio termico integrale in poliammide e poliuretano
5. camera alloggiamento vetri fino a 68 mm
6. ridotta dimensione della sezione

profili

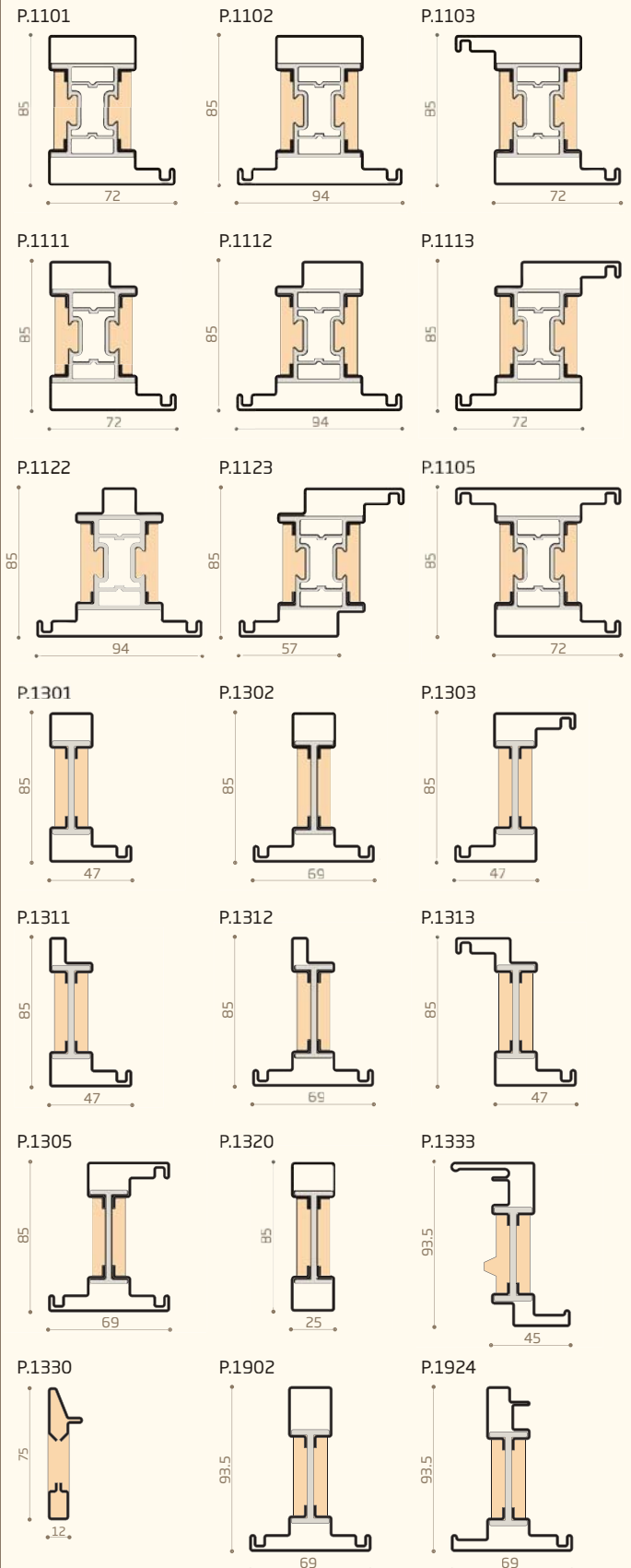

sezione verticale

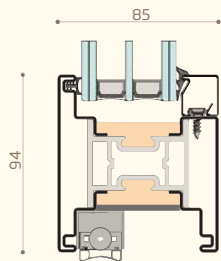
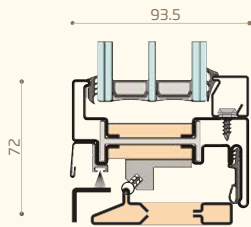
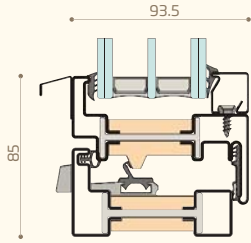

sezione orizzontale

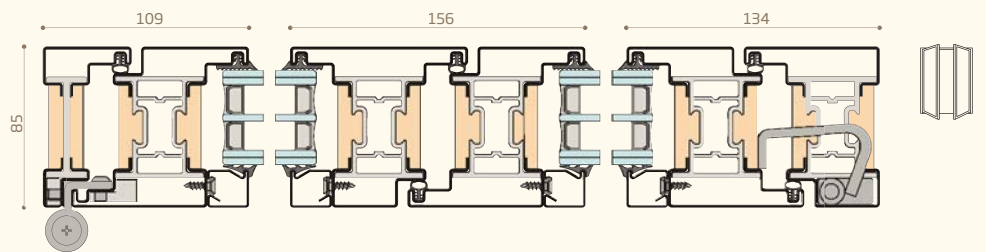
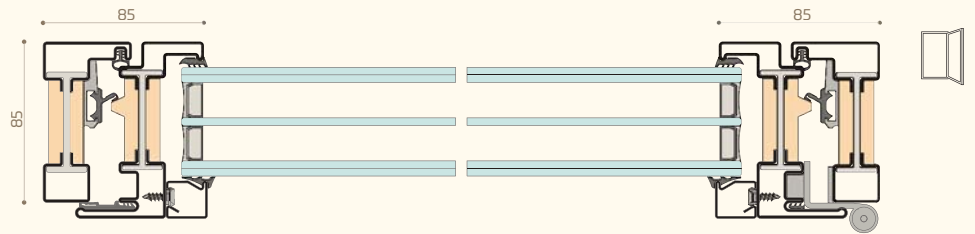
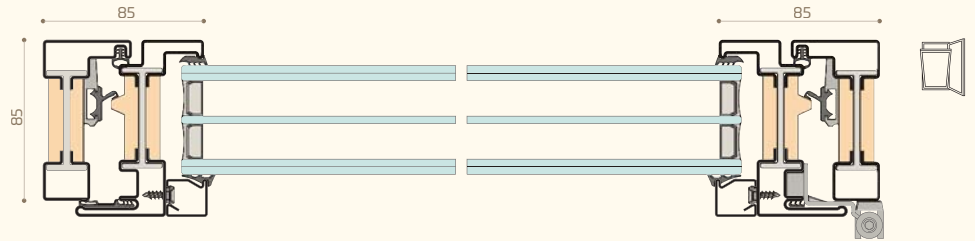

EBE 85 AS

nodi principali

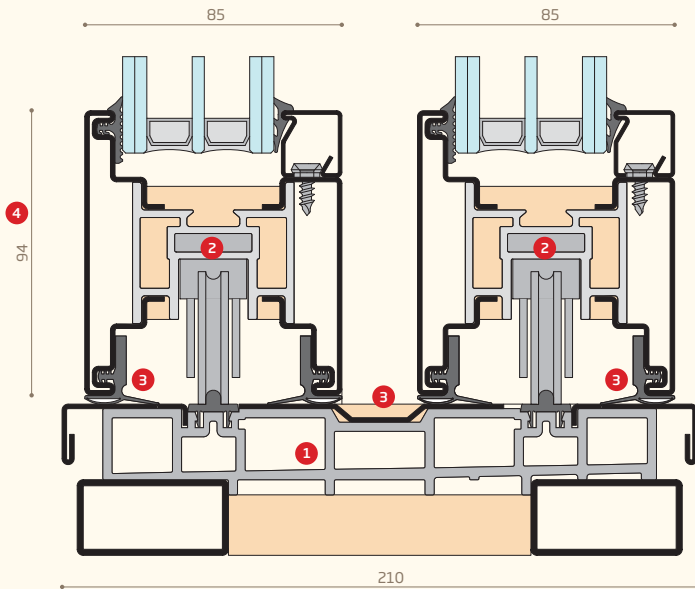

1. profilo soglia con camera per il deflusso dell'acqua
2. camera integrata per alloggiamento carrelli
3. doppia guarnizione di tenuta
4. uguale ingombro sui quattro lati

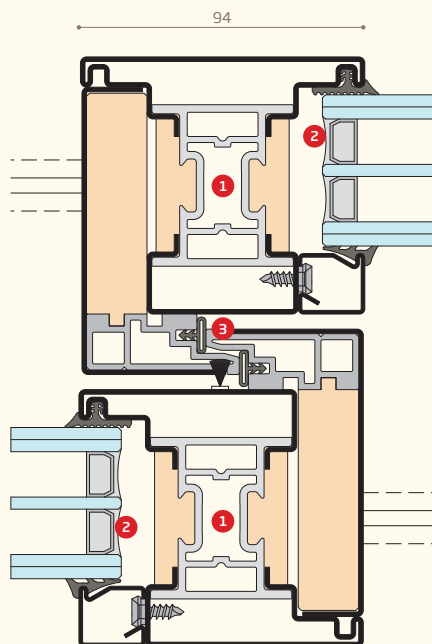

1. taglio termico strutturale in poliammide e poliuretano
2. camera alloggiamento vetri fino a 60 mm
3. doppia guarnizione di tenuta e spazzolino rompi-goccia

profili

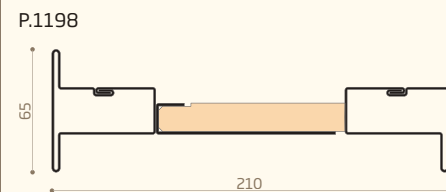
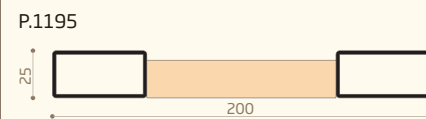
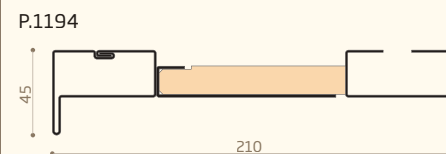
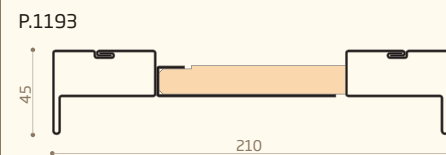
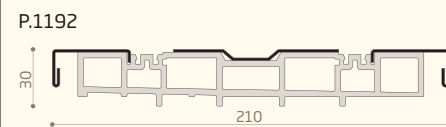
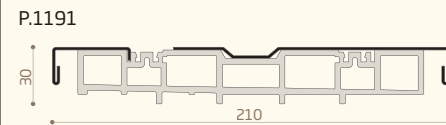
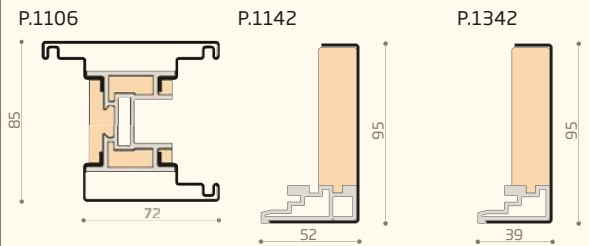
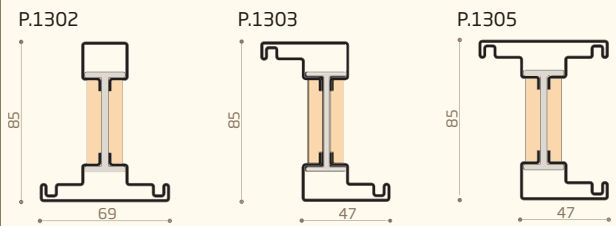
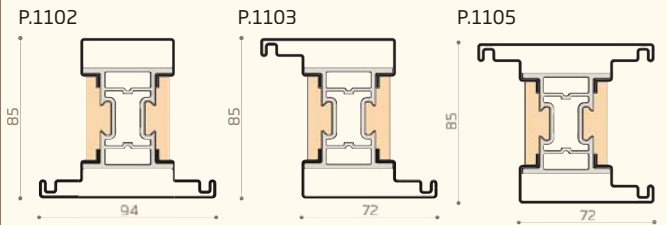

sezione verticale

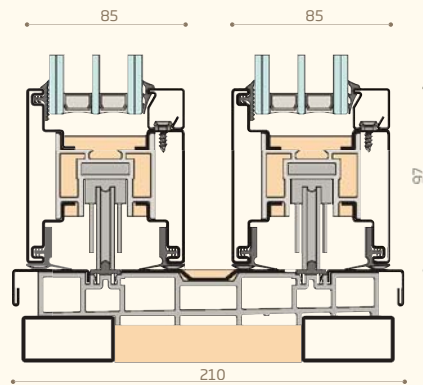
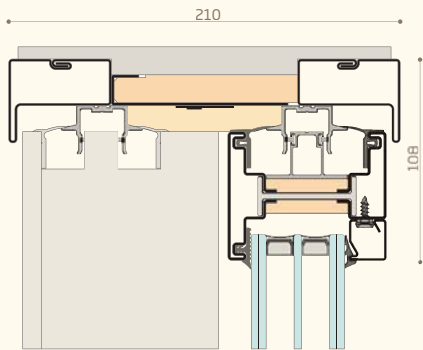
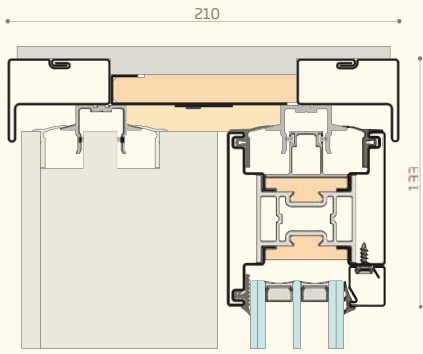

sezione orizzontale

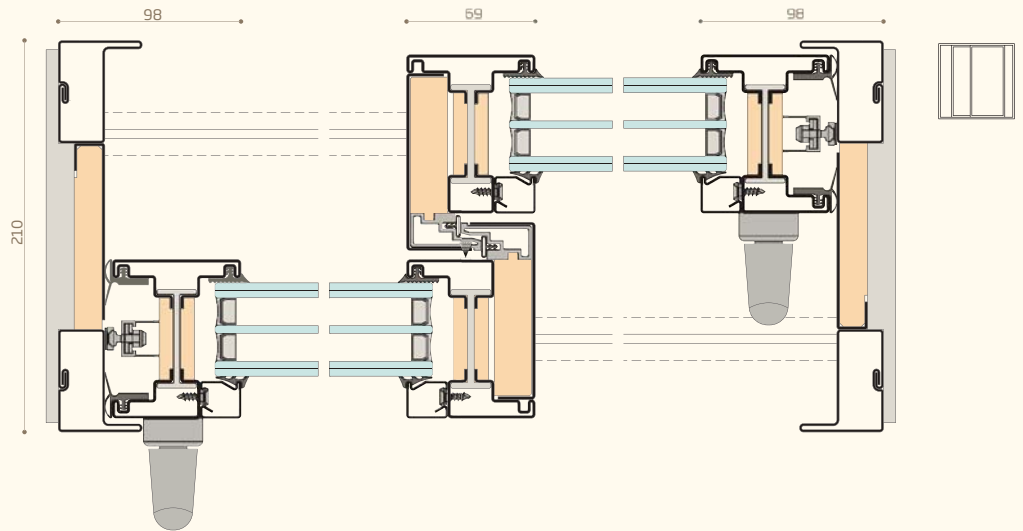
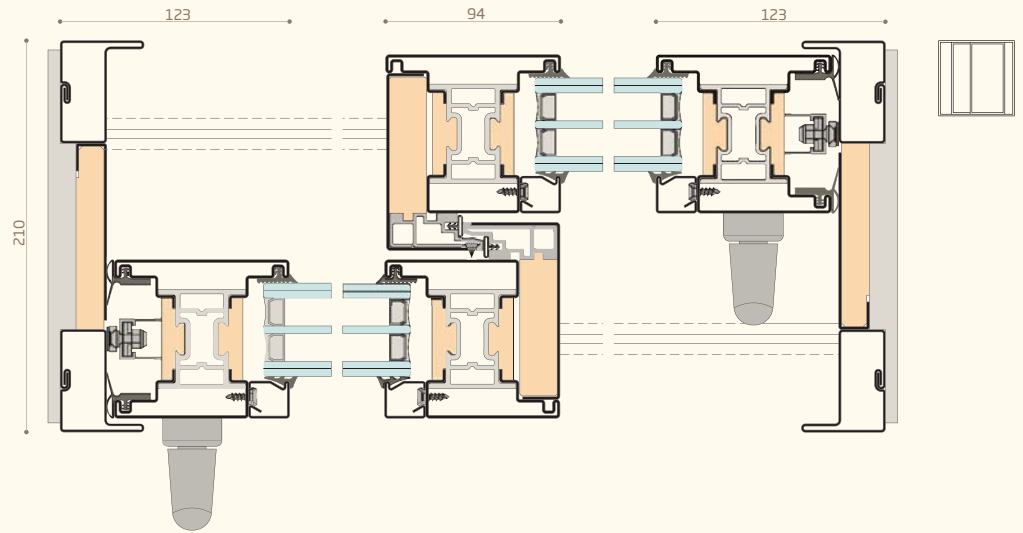

EBE Style

nodi principali

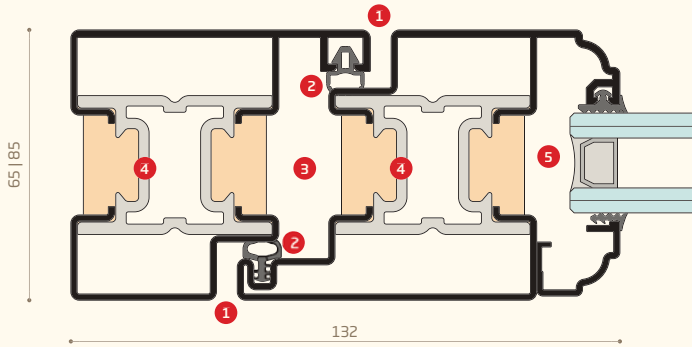

1. complanarità esterna ed interna
2. doppia guarnizione di battuta
3. camera europea porta accessori
4. taglio termico integrale in poliammide e poliuretano
5. camera alloggiamento vetri fino a 44 mm

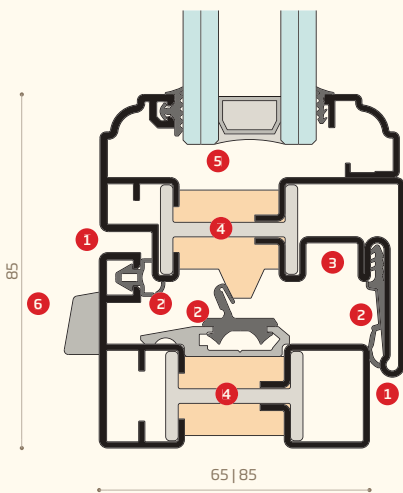

1. complanarità esterna e sormonto interno
2. giunto aperto con triplice guarnizione
3. camera alloggiamento ferramenta legno/pvc
4. taglio termico integrale in poliammide e poliuretano
5. camera alloggiamento vetri fino a 52 mm
6. ridotta dimensione della sezione

profili

PBE001 | PBE101

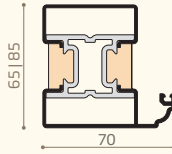

PBE004 | PBE104

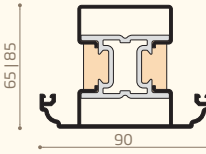

PBE005 | PBE105

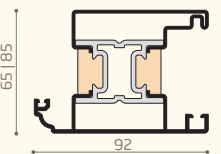

PBE011 | PBE111

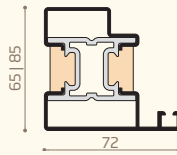

PBE012 | PBE112

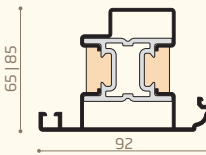

PBE013 | PBE113

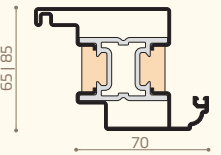

PBE021 | PBE121

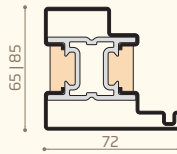

PBE201 | PBE301

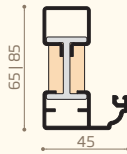

PBE202 | PBE302

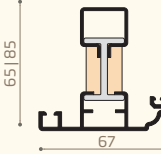

PBE204 | PBE304

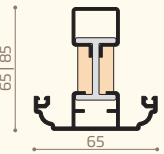

PBE205 | PBE305

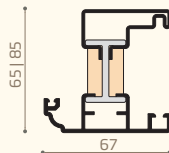

PBE211 | PBE311

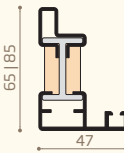

PBE220 | PBE320

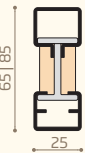

PBE221 | PBE321

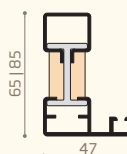

PBE222 | PBE322

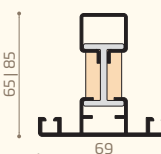

PBE233 | PBE333

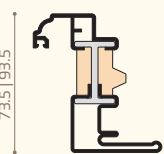

PBE028



PBE030



sezione verticale

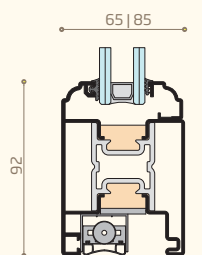
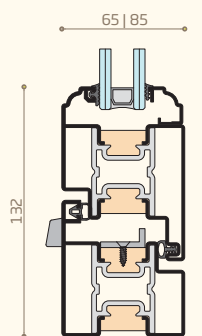
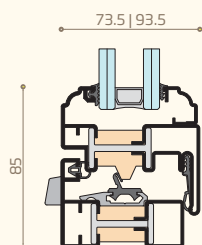
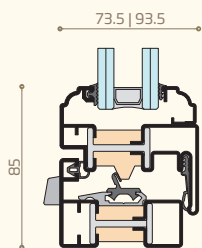

sezione orizzontale

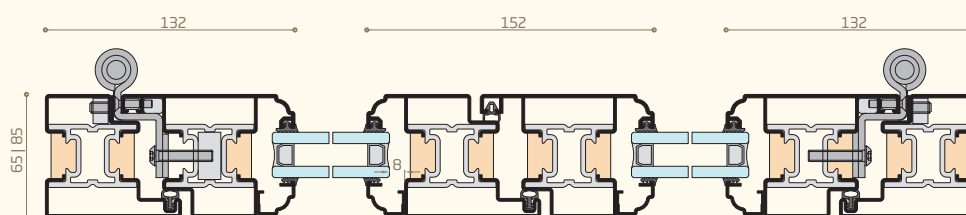
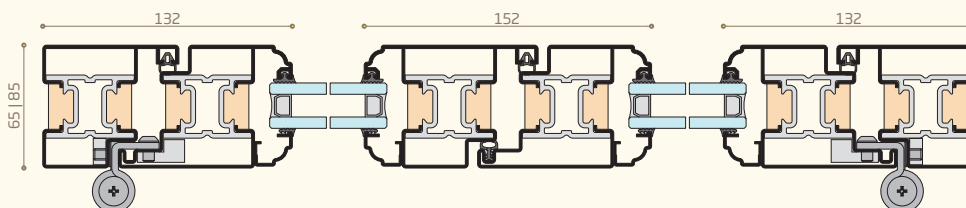
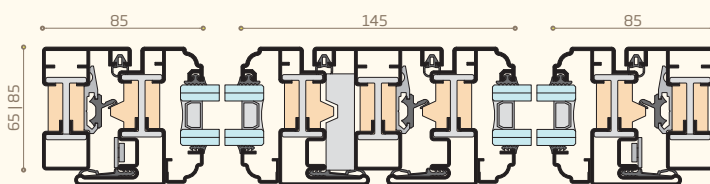
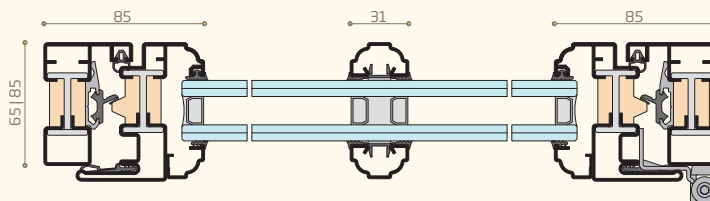

nodi principali

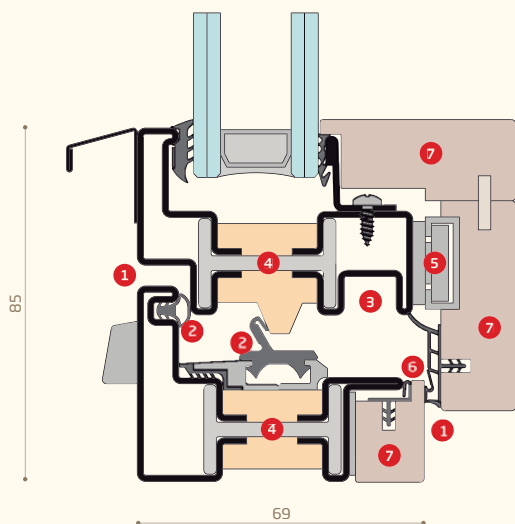

1. complanarità esterna e sormonto interno
2. giunto aperto con triplice guarnizione
3. alloggiamento ferramenta antieffrazione su profilo in acciaio
4. taglio termico integrale in poliammide e poliuretano
5. sistema di collegamento puntiforme in materiale plastico
6. guarnizioni di finitura e compensazione
7. telai interni in legno massello

profili

P.1411

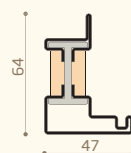

P.1412

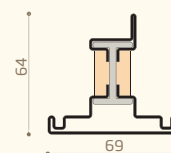

P.1433

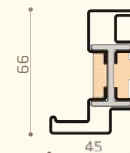

PL.1411



PL.1403

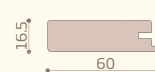

PL.1408

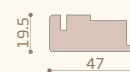

PL.1433

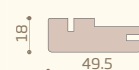

sezione verticale

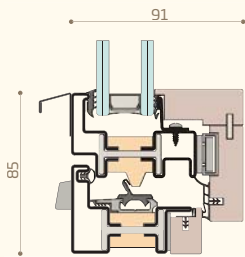
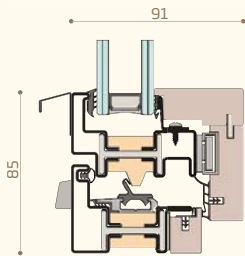

sezione orizzontale

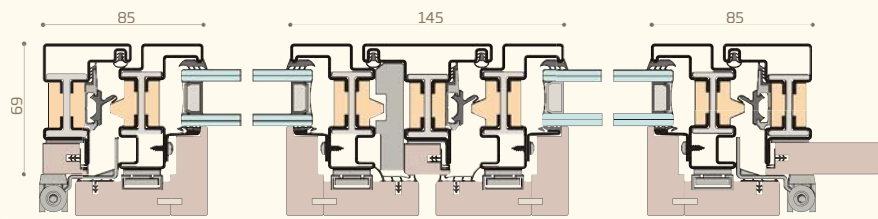
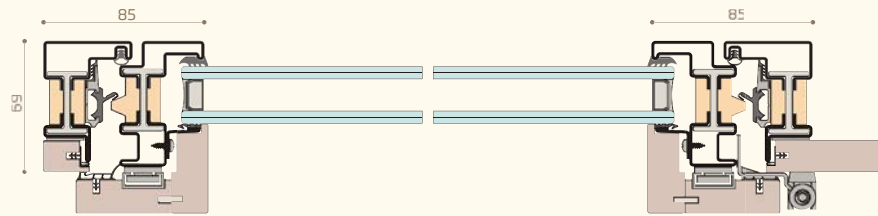

infinities HT

nodi principali

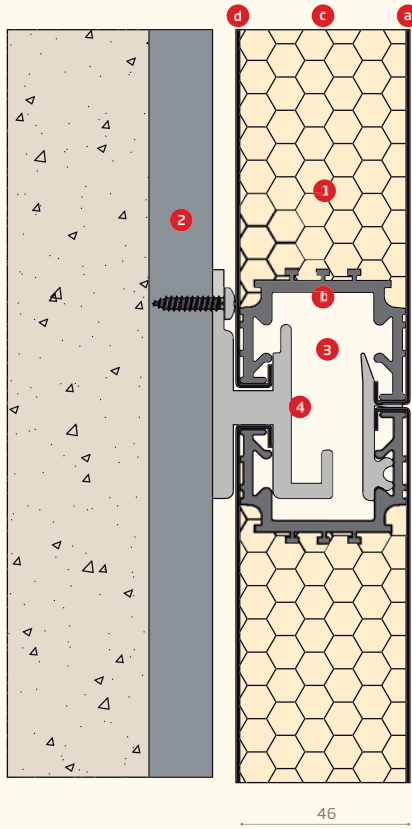

1. doga (a.corten, b.poliamide, c.poliuretano espanso, d.acciaio zincato)
2. sottostruttura registrabile
3. camera per guarnizioni e accessori di tenuta
4. accessori di allineamento e sostegno

profili

P.7751

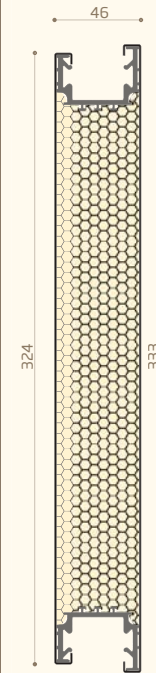

P.7611



AC.7732/1-2

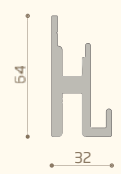

GE.7711



sezione verticale

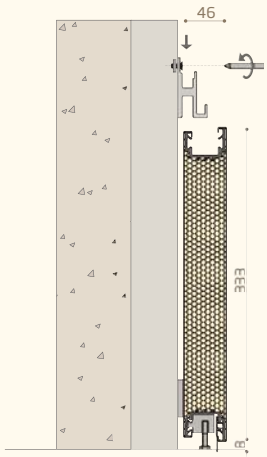

sezione orizzontale

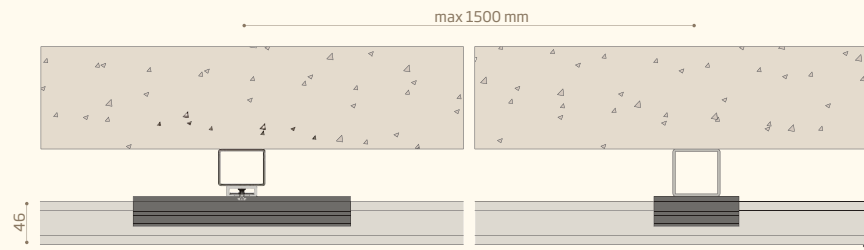

AF

nodi principali

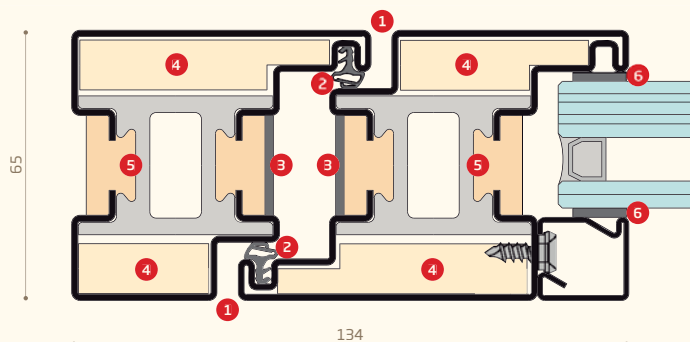

AF EI 30

1. complanarità esterna ed interna
2. doppia guarnizione fuoco di battuta
3. guarnizione espandente
4. materiale inerte raffreddante
5. resine taglio termico antifluoco
6. speciale guarnizione vetro

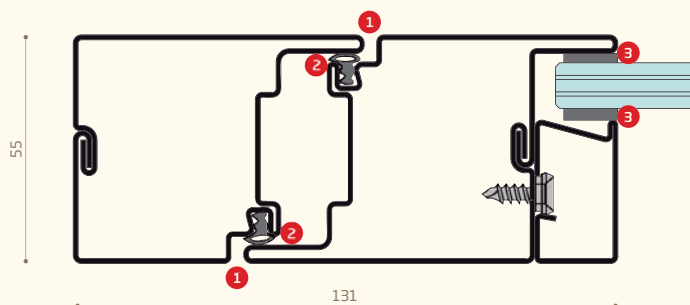

AF Ew30/60/90

1. complanarità esterna ed interna
2. doppia guarnizione fuoco di battuta
3. speciale guarnizione vetro

profili

P.1501

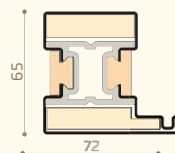

P.1502

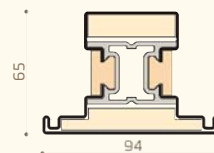

P.1503

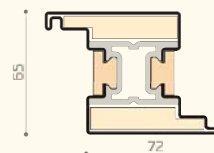

P.1511

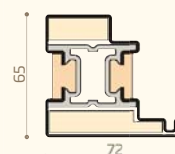

P.1512

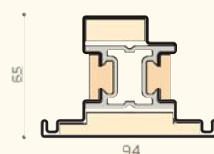

P.1513

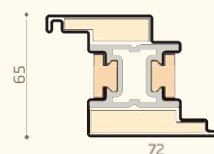

P.1515

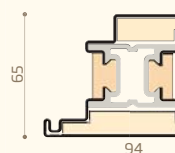

P.1522

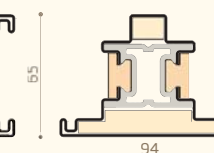

P.1523

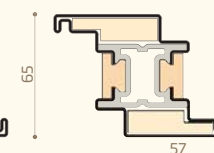

P.1505

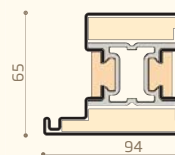

P.2001 | P.3001

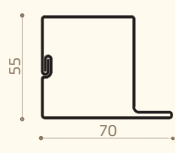

P.2002 | P.3002

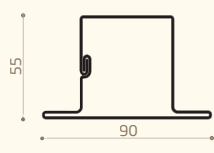

P.2003 | P.3003

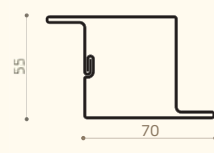

P.2011 | P.3011

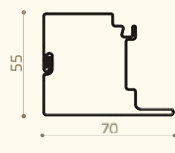

P.2012 | P.3012

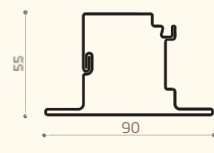

P.2013 | P.3013

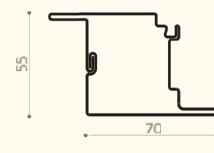

P.2005 | P.3005

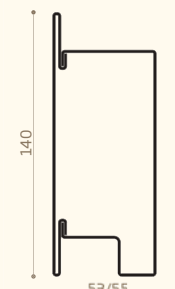

i profili AF P.2--- sono forniti in acciaio inox con spessore 12/10
i profili AF P.3--- sono forniti in acciaio zincato e acciaio corten con spessore 15/10

sezione verticale

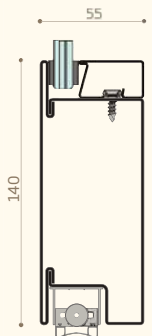
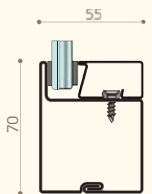
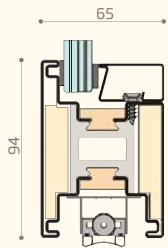
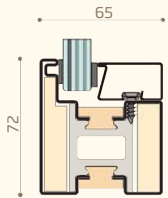

sezione orizzontale

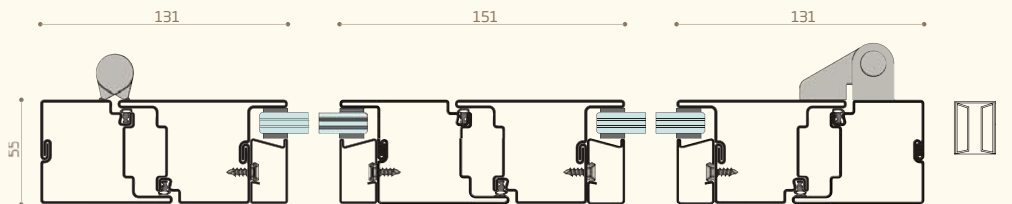
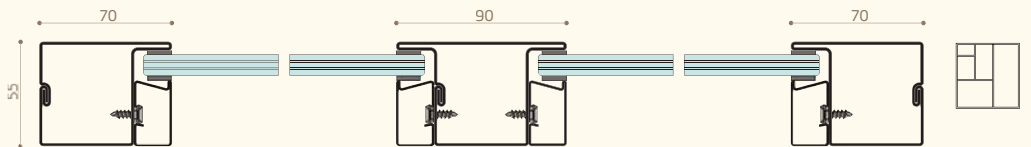
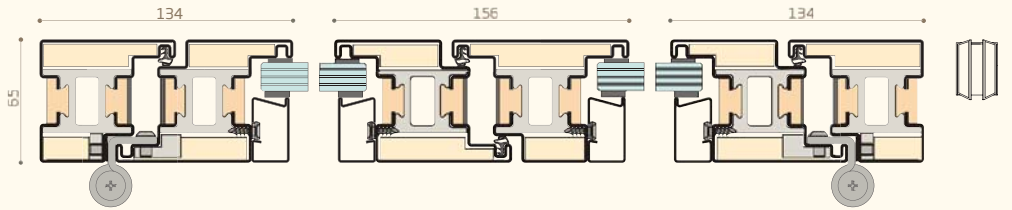
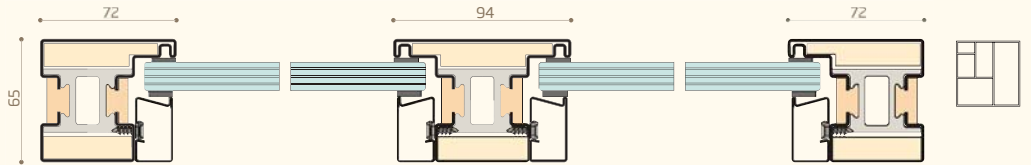

blindacciaio

nodi principali

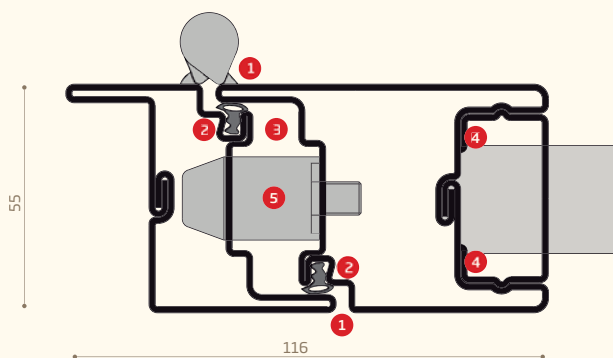

1. imposte complanari internamente ed esternamente
2. battute antirumore a doppia guarnizione
3. camera per alloggiamento ferramenta di sicurezza
4. alette blindate saldate internamente al profilo
5. rostri di sicurezza in acciaio inox

profili

P.3111

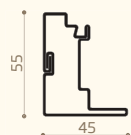

P.3113

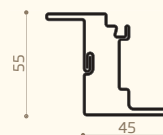

P.3201

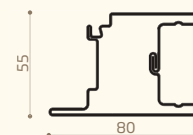

P.3224

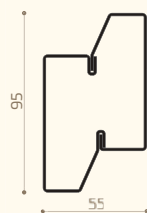

P.3225

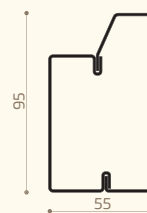

P.3207



P.3208

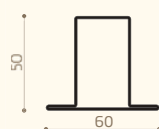

P.3209



P.3202

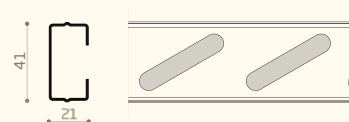

P.3203

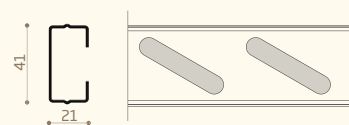

sezione verticale

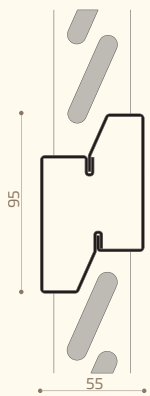
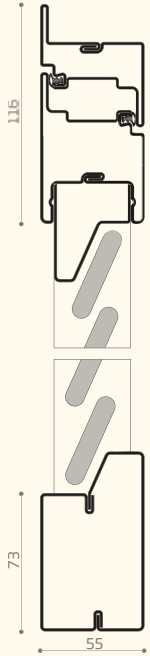

sezione orizzontale

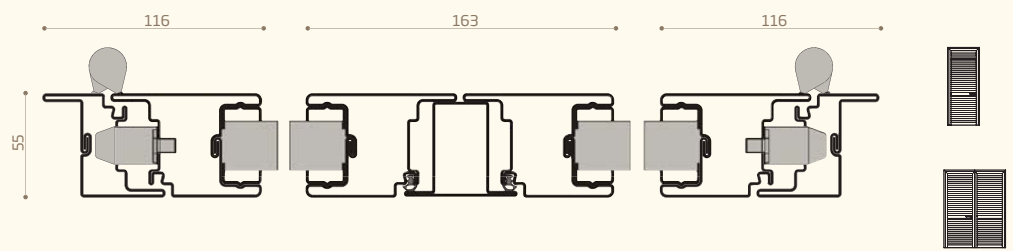
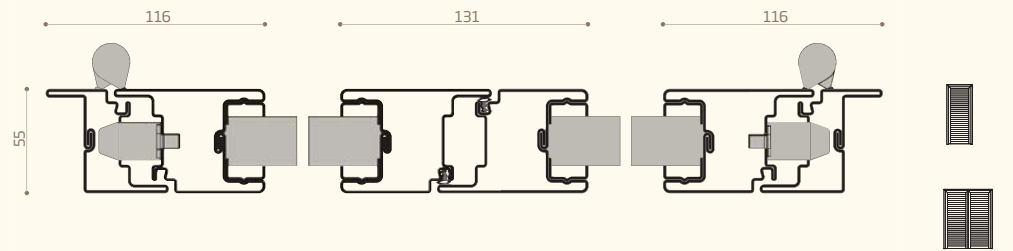

sistemacciaio

nodi principali

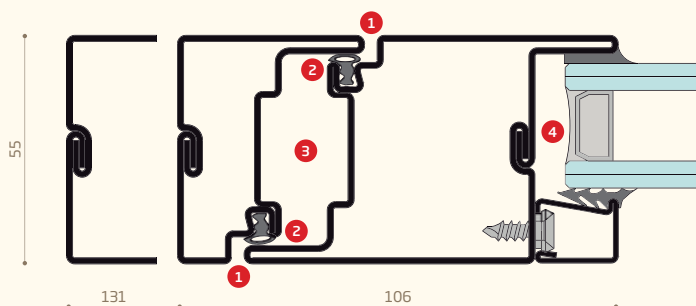

1. complanarità esterna ed interna
2. doppia guarnizione di battuta
3. camera europea 25 x 21 mm per ferramenta certificata
4. camera per alloggiamento vetri fino a 35 mm di spessore

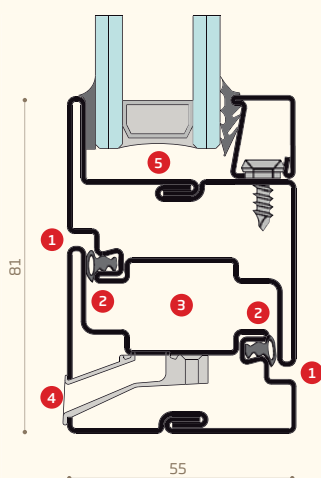

1. complanarità esterna ed interna
2. doppia guarnizione di battuta
3. camera europea 25 x 21 mm per ferramenta certificata
4. accessorio integrato per lo scarico dell'acqua
5. camera per alloggiamento vetri fino a 35 mm di spessore

profili

P.2001 | P.3001

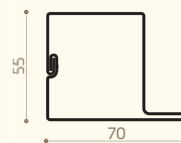

P.2002 | P.3002

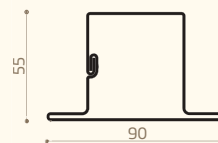

P.2003 | P.3003

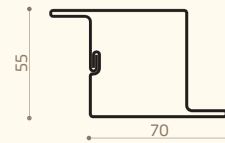

P.2011 | P.3011

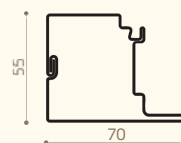

P.2012 | P.3012

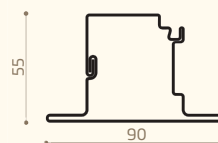

P.2013 | P.3013

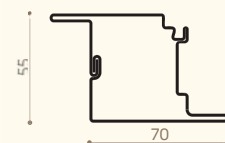

P.2101 | P.3101

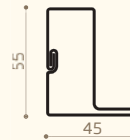

P.2102 | P.3102

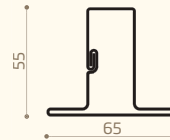

P.2103 | P.3103

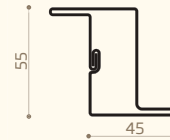

P.2111 | P.3111

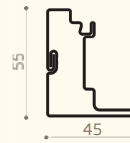

P.2112 | P.3112

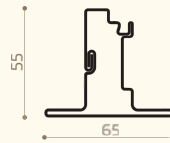

P.2113 | P.3113

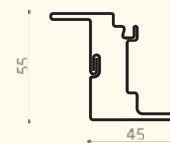

P.2133 | P.3133

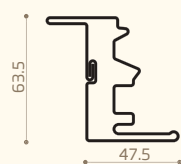

P.2025 | P.3025

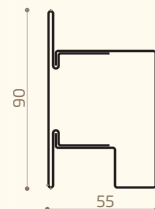

P.2014

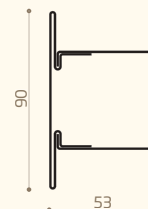

P.2004 | P.3004

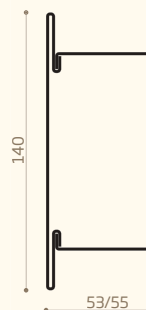

P.2005 | P.3005

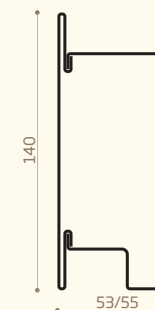

P.2305 | P.3305

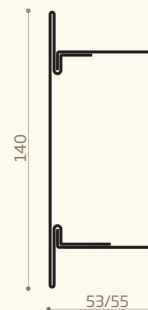

i profili **sistemacciaio** P.2--- sono forniti in acciaio inox e ottone con spessore 12/10
 i profili **sistemacciaio** P.3--- sono forniti in acciaio zincato e acciaio corten con spessore 15/10

sezione verticale

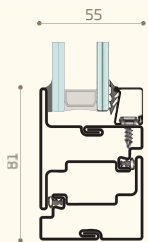
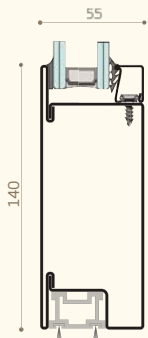
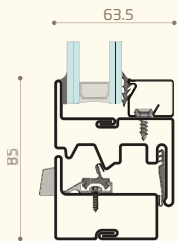
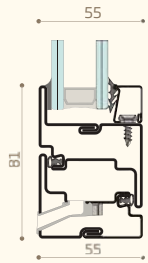

sezione orizzontale

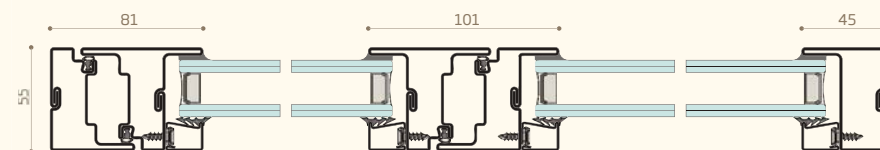
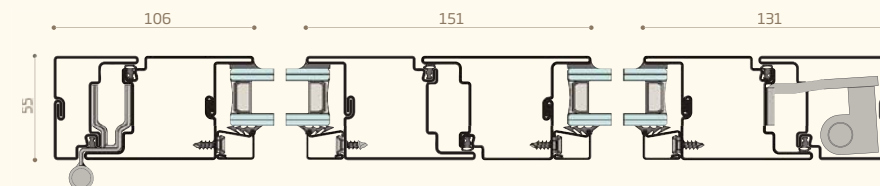
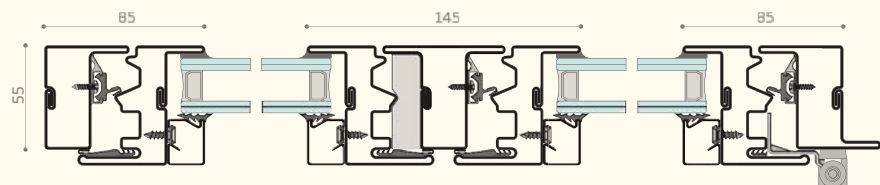
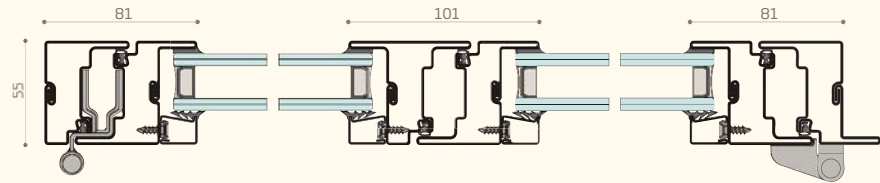

security

nodi principali

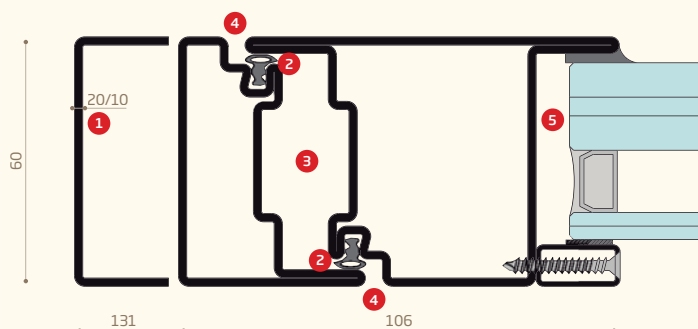

1. grande resistenza all'effrazione grazie allo spessore 20/10 del profilo
2. doppia guarnizione di battuta
3. camera europea 25 x 21 mm porta ferramenta certificata
4. complanarità esterna ed interna
5. camera alloggiamento vetri di sicurezza fino a 40 mm di spessore

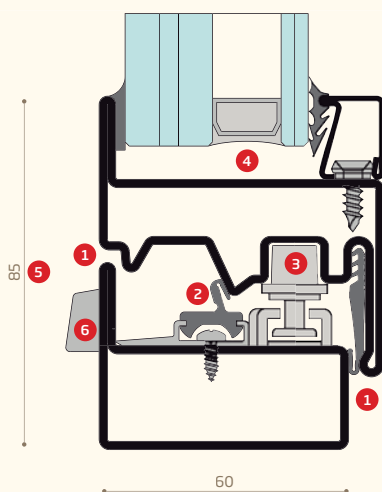

1. complanarità esterna e sormonto interno
2. giunto aperto con guarnizione centrale di tenuta
3. camera alloggiamento ferramenta legno/pvc
4. camera alloggiamento vetri di sicurezza fino a 48 mm di spessore
5. ridotta dimensione della sezione
6. sistema integrato per lo scarico dell'acqua

profili

P.6001

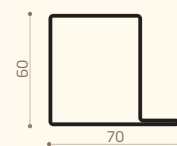

P.6002

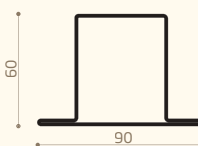

P.6003

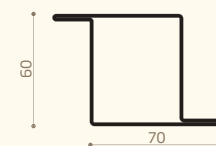

P.6011

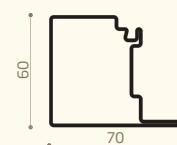

P.6012

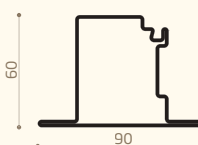

P.6013

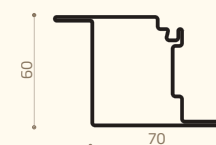

P.6101

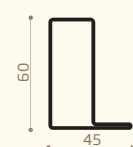

P.6102

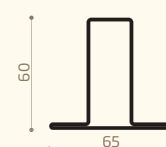

P.6103

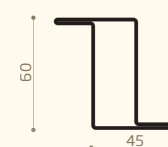

P.6111

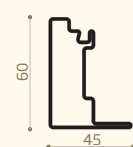

P.6112

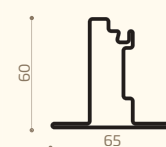

P.6113

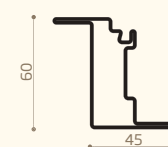

P.6133

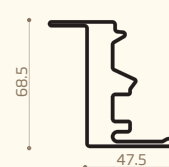

P.6004

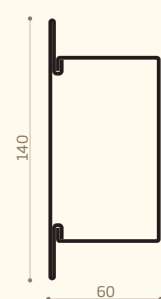

P.6005

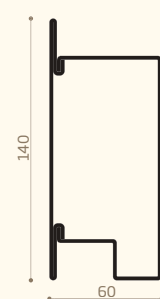

P.6025

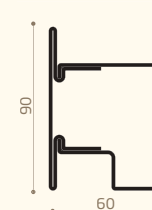

sezione verticale

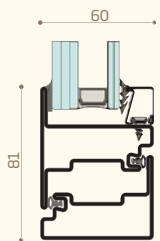
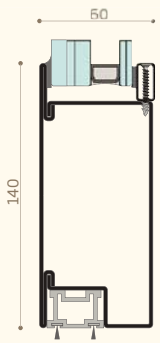
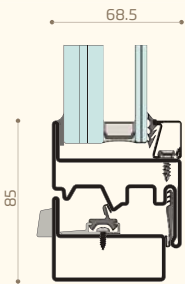
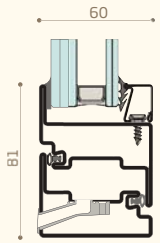

sezione orizzontale

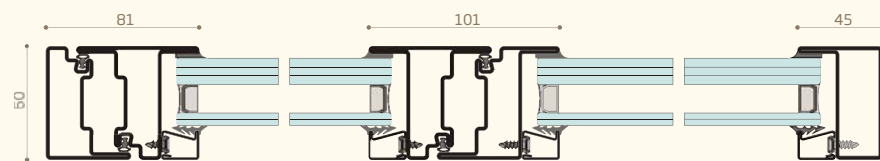
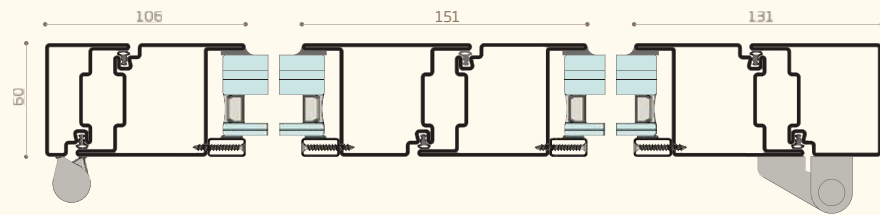
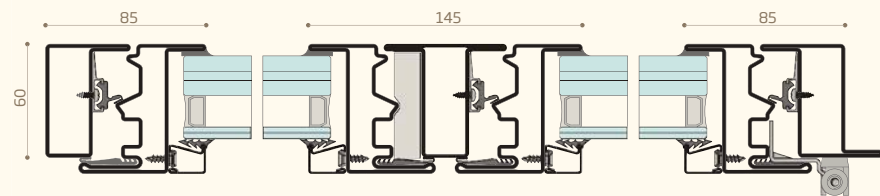
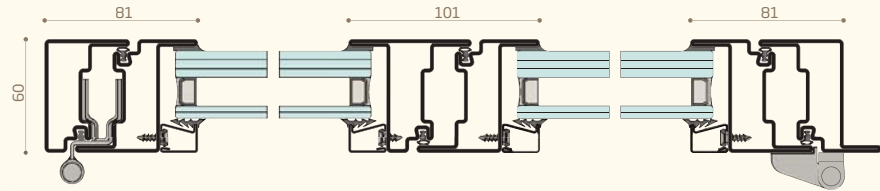

falsotelaio per attacco a muro

sistema e prestazioni



falsotelaio è un sistema di profili e accessori per la costruzione di controtelai da fissare alle murature portanti. È disponibile in due versioni: in acciaio zincato e in acciaio zincato a taglio termico, in numerose varianti di altezza. I profili in acciaio, chiusi meccanicamente mediante la tecnologia overlap, sono dotati di zanche integrate e fori a passo per un perfetto ancoraggio alle murature e presentano un doppio spessore di metallo nella zona predisposta al fissaggio dei serramenti. Il sistema è dotato di accessori dedicati per la costruzione rapida dei telai. La versione a taglio termico è costituita da un profilo misto acciaio-materiale plastico nel quale i due elementi sono resi estremamente solidali da una giunzione continua in colle bi-componenti che conferiscono alla barra una notevole rigidità torsionale.



1. profilo in materiale plastico isolante
2. profilo in acciaio zincato
3. chiusura meccanica con tecnologia overlap
4. zanche estraibili in metallo
5. fori per inserimento malta
6. ridotto ingombro della superficie a contatto con l'intonaco

rigidità torsionale e fissaggio

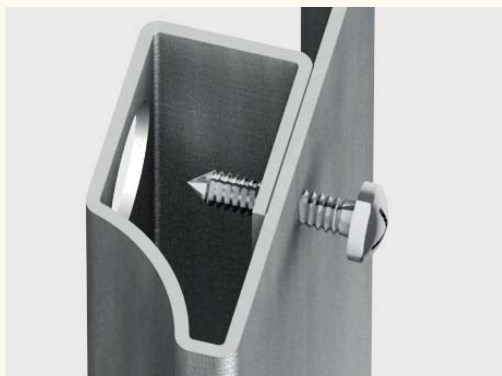

doppio spessore per il fissaggio

Il doppio spessore di metallo presente nella zona predisposta all'aggancio dei serramenti permette alle viti di assicurare una perfetto e stabile fissaggio, anche nel caso di infissi molto pesanti.



profilo chiuso con tecnologia overlap

Privo di saldature, che ne ridurrebbero le prestazioni alla corrosione, il profilo **falsotelaio** raggiunge elevati valori di rigidità torsionale grazie alla tecnologia di giunzione meccanica overlap che prevede la compenetrazione delle superfici da collegare.



zanche integrate estraibili

Le zanche integrate estraibili, unite alla presenza di fori a passo, permettono alle malte di fissaggio di rendere perfettamente solidale il **falsotelaio** con le murature. Il ridotto ingombro della superficie a contatto con l'intonaco riduce inoltre i rischi di screpolature nel tempo.

isolamento termico

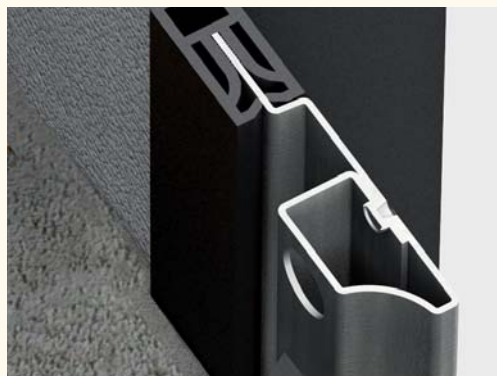

La perfetta unione tra l'elemento in acciaio e quello in materiale plastico, ottenuta con speciali colle bi-componenti, garantisce un'elevatissima rigidità al **falsotelaio**.

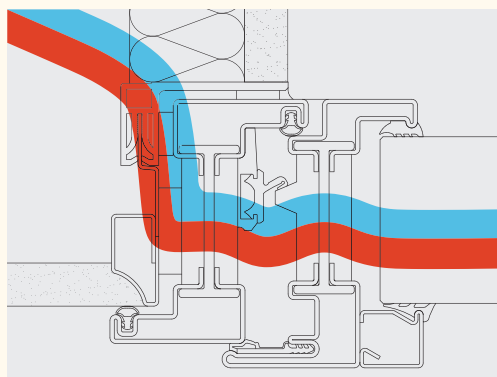

elevate prestazioni di isolamento termico

La speciale conformazione del profilo isolante del **falsotelaio** a taglio termico, prosecuzione ideale dell'isolamento delle murature, consente di portare verso l'esterno le linee di flusso del calore. Ne consegue un ridotto flusso termico che incrementa le prestazioni di isolamento e un aumento della temperatura interna dei profili che riduce i pericoli di formazione di condensa e di muffa anche nelle situazioni con alti valori di umidità interna.

accessori



squadrette per assemblaggio angolare



angolare di irrigidimento



accessorio per fissaggio distanziale

Il sistema è dotato di numerosi accessori che rendono più semplice e veloce l'assemblaggio dei telai.

falsotelaio per attacco a muro

versione base e a taglio termico

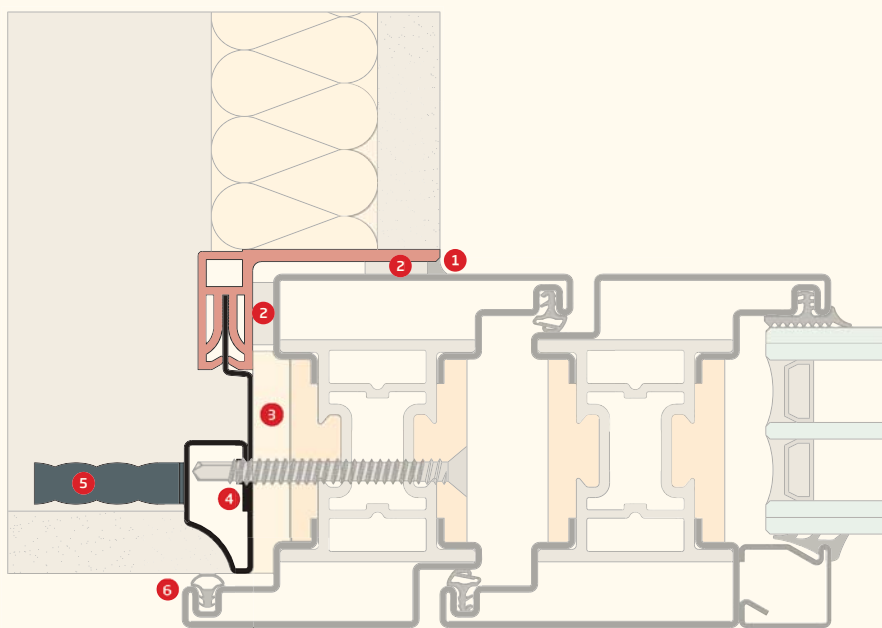
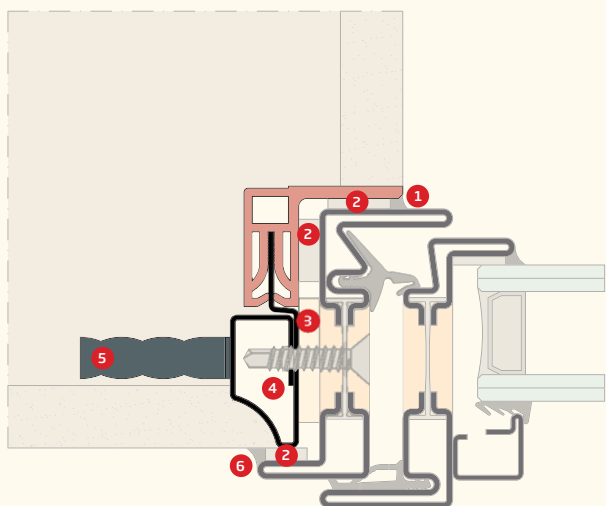

1. silicone neutro
2. nastro adesivo autoespandente
3. schiuma poliuretanic termoaustica
4. fissaggio su profilo in acciaio doppio spessore
5. zanca di ancoraggio a muro
6. guarnizione in EPDM o sigillante acrilico verniciabile

profili

PZ0955



PZ0957



PZT055

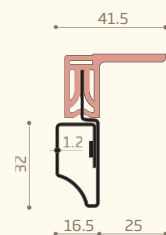

PZT455

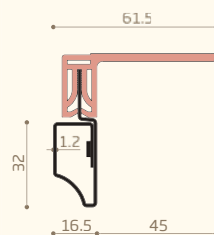

PZT058



PZT458

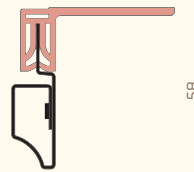

PZT060

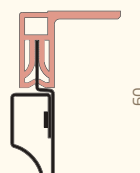

PZT460

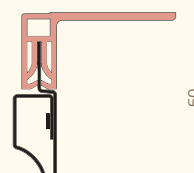

PZT065

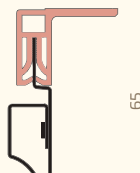

PZT465

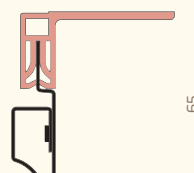

PZT075

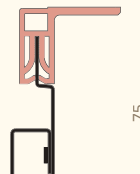

PZT475

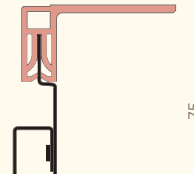

sezioni principali

PZT060 con OS2

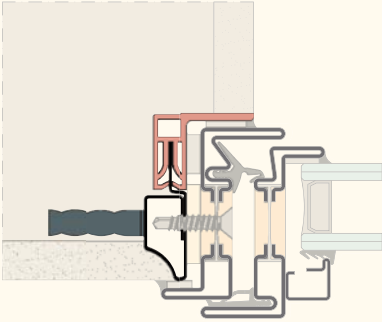

PZT065 con OS2

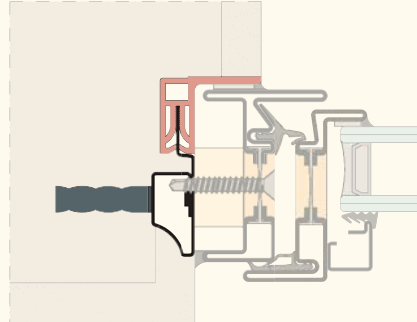

PZT055 con EBE 65

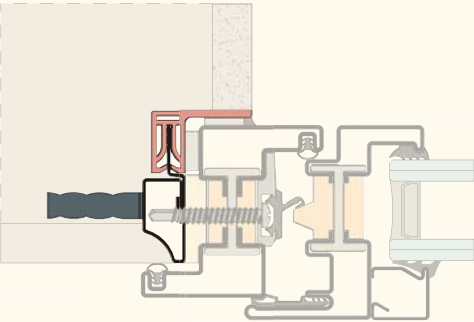

PZT455 con EBE 65

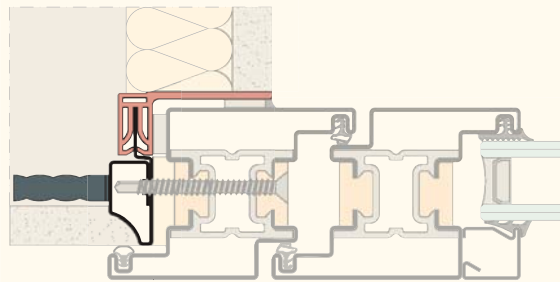

PZT475 con EBE 85

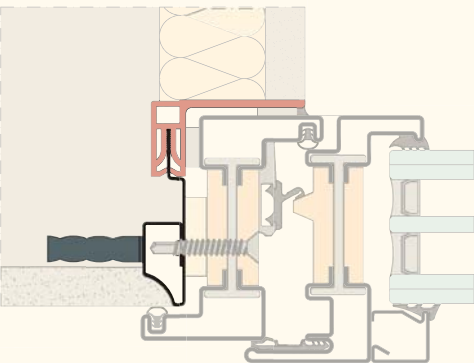

PZT075 con EBE 85

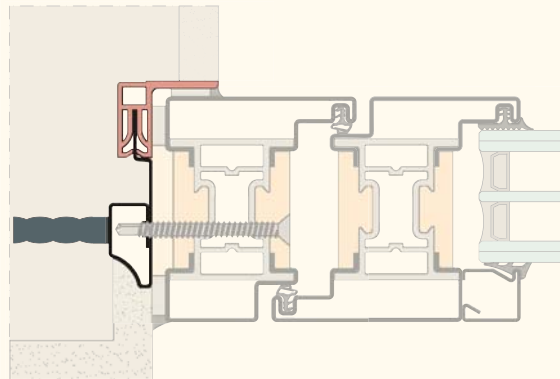

PZT055 con ML

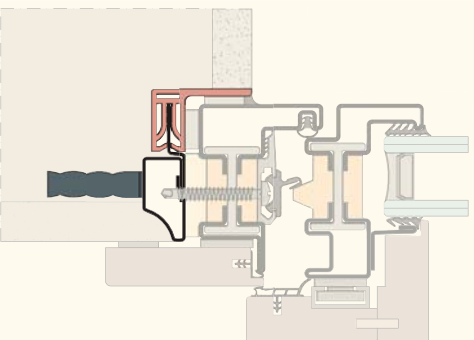

PZ0955 con sistemacciaio

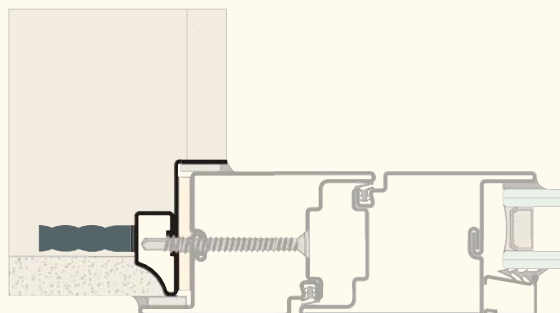

proprietà dei materiali

acciaio zincato

| LEGA UNI 10142:90 | Fe P02 GZ200 | Fe E 250 GZ275 MA-C |
|-------------------|-----------------|------------------------|
| Sigla Simbolica | DX 51D | S 250 GD+Z |
| Sigla Numerica | 1.0226 | 1.0242 |

| COMPOSIZIONE CHIMICA | (% sulla massa) |
|----------------------|-----------------|
| Fe | 99,5 |
| Si | 0,27 |
| Mn | 0,37 |
| P max. | 0,014 |
| S | 0,009 |
| Cr | 0,071 |
| Cu | 0,25 |
| Mo | 0,016 |
| Ni | 0,012 |
| Altri | 0,05 |

| CARATTERISTICHE FISICHE | |
|--|---------|
| Peso specifico (kg / dm ³) | 7,87 |
| Conduttività termica a 20°C λ (W / m K) | 60 |
| Coefficiente di dilatazione termica c (mm / m °C) | 0,0123 |
| Modulo di elasticità E (N / mm ²) | 210.000 |
| Conduttività elettrica Ω (Ω / mm / m) | 0,0934 |

| CARATTERISTICHE MECCANICHE | |
|--|-----------|
| Snervamento Re (N / mm ²) | 220 - 300 |
| Resistenza a trazione Rm (N / mm ²) | 500 |
| Allungamento alla rottura A _{80mm} % min | 22 |
| Durezza Vickers | 200 - 250 |

NORMATIVE DI RIFERIMENTO

UNI EN 10326:2004 Nastri e lamiera di acciaio per impieghi strutturali rivestiti per immersione a caldo in continuo - Condizioni tecniche di fornitura
UNI EN 10327:2004 Nastri e lamiera di acciaio per impieghi strutturali rivestiti per immersione a caldo in continuo, per fornitura a freddo - Condizioni tecniche di fornitura

acciaio inox

| LEGA | X5CrNi 18-10 | X2CrNiMo 17-12-2 |
|------------|-----------------|---------------------|
| Sigla AISI | 304 | 316L |
| Sigla DIN | 1.4301 | 1.4404 |

| COMPOSIZIONE CHIMICA* | (% sulla massa) | |
|-----------------------|-----------------|-------------|
| C | ≤0,07 | ≤0,030 |
| Si | ≤1,00 | ≤1,00 |
| Mn | ≤2,00 | ≤2,00 |
| P max. | 0,045 | 0,045 |
| S | ≤0,030 | ≤0,030 |
| N | ≤0,11 | ≤0,11 |
| Cr | 17,5 - 19,5 | 16,5 - 18,5 |
| Mo | - | 2 - 2,50 |
| Ni | 8,0 - 10,5 | 10 - 13 |
| Altri | - | - |

| CARATTERISTICHE FISICHE* | | |
|--|-------------|-------------|
| Peso specifico (kg / dm ³) | 7,91 | 8,00 |
| Conduttività termica a 20°C λ (W / m K) | 17 | 17 |
| Coefficiente di dilatazione termica c (mm / m °C) | 0,0103 | 0,0103 |
| Modulo di elasticità E (N / mm ²) | 196.000 | 196.000 |
| Conduttività elettrica Ω (Ω / mm / m) | 0,714 | 0,714 |
| Intervallo di fusione (°C) | 1400 - 1420 | 1400 - 1420 |

| CARATTERISTICHE MECCANICHE* (per nastro laminato a freddo) | | | |
|--|-------------------------|-----------|-----|
| Resistenza a trazione Rm (N / mm ²) | 540 - 750 | 530 - 680 | |
| Carico unitario di scostamento dalla proporzionalità | 0,2 % Rp _{0,2} | 230 | 240 |
| | 1,0 % Rp _{1,0} | 260 | 270 |
| Allungamento alla rottura A _{80mm} % min | 45 | 40 | |
| Durezza Brinell HB (kg / mm ²) | <165 | <170 | |

*UNI 10088-2:1997

NORMATIVE DI RIFERIMENTO

EN 10088-1 Acciai inossidabili - lista degli acciai inossidabili
EN 10088-2 Acciai inossidabili - condizioni tecniche di fornitura delle lamiera e dei nastri per impieghi generali
EN 10088-3 Acciai inossidabili - condizioni tecniche di fornitura dei semilavorati, barre, vergella e profilati per impieghi generali
EN 114 Determinazione della resistenza alla corrosione intergranulare degli acciai inossidabili austenitici

acciaio corten

| LEGA | (Corten A) |
|---|-------------|
| EN 10027 - 1 ECCISS IC10 | S355J0WP |
| COMPOSIZIONE CHIMICA (% sulla massa) | |
| C max | 0,12 |
| Si max | 0,75 |
| Mn max | 1,0 |
| P | 0,06 - 0,15 |
| S max | 0,04 |
| Ni max | 0,65 |
| Cr | 0,30 - 1,25 |
| Cu | 0,25 - 0,55 |

CARATTERISTICHE FISICHE

| | |
|--|---------|
| Peso specifico (kg / dm ³) | 7,87 |
| Conduttività termica a 20°C λ (W / m K) | 60 |
| Coefficiente di dilatazione termica c (mm / m °C) | 0,0108 |
| Modulo di elasticità E (N / mm ²) | 210.000 |
| Conduttività elettrica Ω (Ω / mm / m) | 0,0934 |

CARATTERISTICHE MECCANICHE

| | | | | | | | |
|---|--|-----------|---------|-----------|---------|-----------|---------|
| Snervamento Re (N / mm ²) | 355 | | | | | | |
| Resistenza a trazione Rm (N / mm ² min) | 510 - 680 | | | | | | |
| Allungamento alla rottura A _{80mm} % min | <table><tbody><tr><td>< 1,5 ≤ 2</td><td>14 - 16</td></tr><tr><td>< 2 ≤ 2,5</td><td>15 - 17</td></tr><tr><td>< 2,5 ≤ 3</td><td>16 - 18</td></tr></tbody></table> | < 1,5 ≤ 2 | 14 - 16 | < 2 ≤ 2,5 | 15 - 17 | < 2,5 ≤ 3 | 16 - 18 |
| < 1,5 ≤ 2 | 14 - 16 | | | | | | |
| < 2 ≤ 2,5 | 15 - 17 | | | | | | |
| < 2,5 ≤ 3 | 16 - 18 | | | | | | |

NORMATIVE DI RIFERIMENTO

UNI EN 10131 Prodotti piani laminati a freddo, non rivestiti e rivestiti con zinco o con zinco-nichel per via elettrolitica, di acciaio a basso tenore di carbonio e ad alto limite di snervamento, per imbutitura e piegamento a freddo - Tolleranze sulla dimensione e sulla forma

ottone (lega di rame OT67)

| Lega | Laminato Incrudito 10 H10 |
|--|---------------------------|
| Codice lega | CW 506L |
| Designazione | R350 / H095 |
| COMPOSIZIONE CHIMICA* (% sulla massa) | |
| Cu | 66 - 68 |
| Pb max | 0,20 |
| Fe max | 0,15 |
| Al max | 0,05 |
| Sn max | 0,20 |
| Si max | 0,15 |
| Mn max | 0,10 |
| Ni max | 0,30 |
| impurità | 0,40 |
| Zn | resto |

CARATTERISTICHE FISICHE*

| | Laminato Incrudito 10 H10 |
|--|---------------------------|
| Peso specifico (kg / dm ³) | 8,50 |
| Calore specifico a 20°C (cal / g) | 0,09 |
| Conduttività termica a 20°C [cal / (s cm °C)] | 0,278 |
| Coefficiente di dilatazione termica lineare da 25 a 300 °C (1 / °C) | 20,2 x 10 ⁻⁶ |
| Resistività a 20 °C (μ Ω cm) | 6,63 |
| Modulo di elasticità E (N / mm ²) | 110.000 |
| Intervallo di fusione (°C) | 905 - 940 |
| Struttura | Alfa |

CARATTERISTICHE MECCANICHE*

| | Laminato Incrudito 10 H10 |
|--|---------------------------|
| Carico di rottura a trazione R (N / mm ²) | 350 - 430 |
| Carico al limite di snervamento S _(0,2) (N / mm ²) | 200 - 360 |
| Allungamento A ₅ (min %) | 23 |
| Durezza Brinell HV | 95 - 125 |

*UNI 4894:1962

NORMATIVE DI RIFERIMENTO

UNI EN 1652 Rame e leghe di rame - Piastre, lastre, nastri e dischi per usi generali

confronta i prodotti: prestazioni, termicità, sicurezza e ingombri visivi

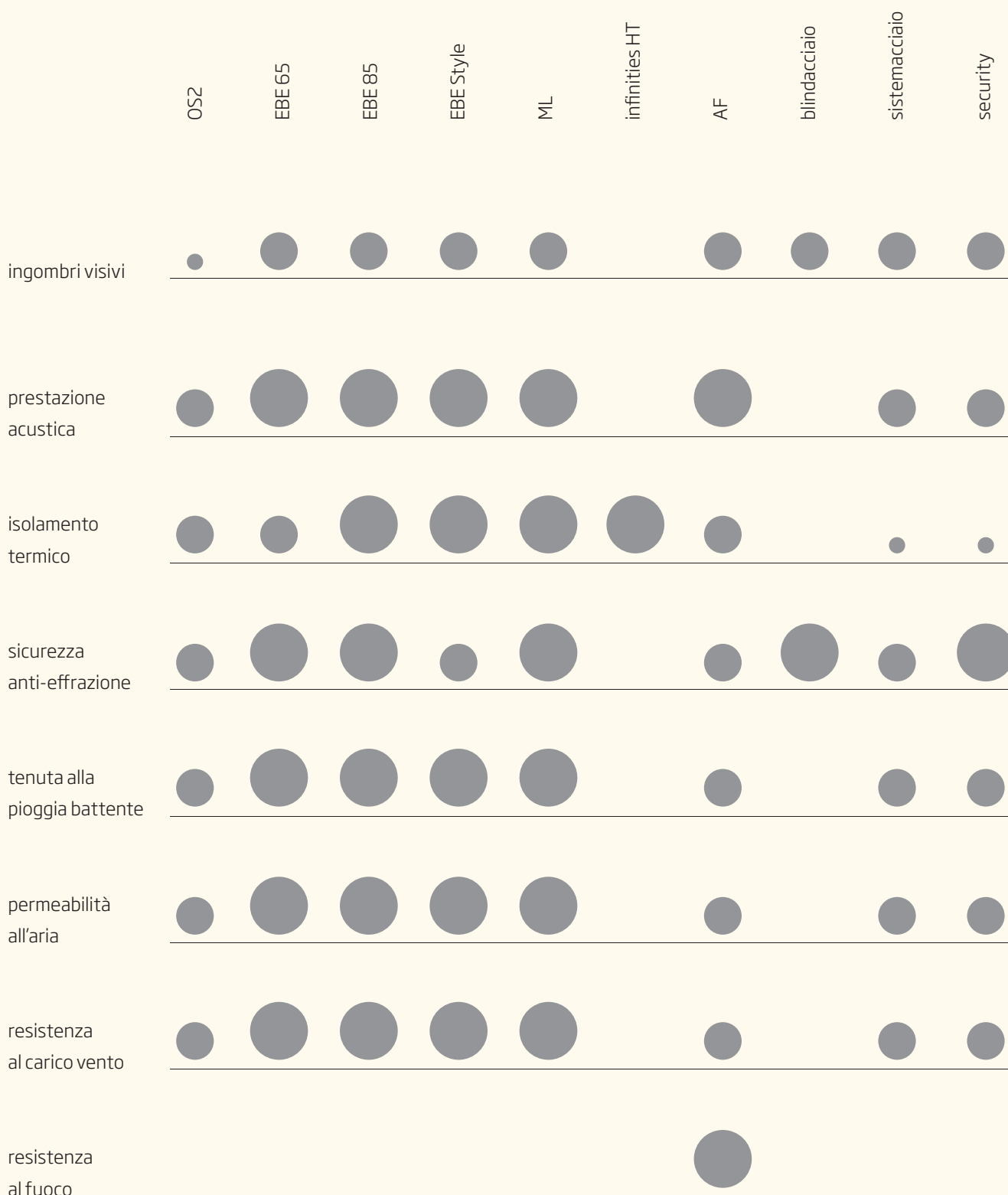

confronta i prodotti: varianti di design

| | OS2 | EBE 65 | EBE 85 | EBE Style | ML | infinities HT | AF | blindacciaio | sistemacciaio | security |
|--------------------------------|-----|--------|--------|-----------|----|---------------|----|--------------|---------------|----------|
| acciaio zincato | ● | ● | ● | | ● | ● | ● | ● | ● | ● |
| acciaio inox | | ● | ● | | ● | ● | ● | | ● | |
| acciaio corten | ● | ● | ● | | ● | ● | ● | | ● | |
| ottone | ● | ● | ● | ● | ● | ● | | | ● | |
| ante complanari | | ● | ● | ● | | | ● | ● | ● | ● |
| ante a sormonto | ● | ● | ● | ● | ● | | | | ● | ● |
| ante a scomparsa | | | ● | | | | | | | |
| cerniere scomparsa finestre | | ● | ● | ● | ● | | | | ● | ● |
| cerniere scomparsa porte | | ● | ● | ● | | | | | ● | ● |
| chiudiporta scomparsa | | | ● | ● | | | | | ● | ● |

Secco Sistemi spa

via Terraglio 195

31022 Preganziol TV - Italy

tel. +39 0422 497700

fax +39 0422 497705

info@seccosistemi.it

www.seccosistemi.it



Catalogue by
Secco Sistemi Communications team

Photocredits
Ettore Bellini
Paolo Belvedere
Tamás Bujnovszky
Daniele Nalesso
Fulvio Orsenigo
Giovanni Rabbia
Alessandra Salmasi
Pietro Savorelli
Sandro Scalia
Nicola Verardo

Design and editorial concept
Tapiro Design | Camplani+Pescolderung

Artwork
Valentina Cinetto

Made and printed in Italy
Grafiche Antiga

Edition
July 2015

Secco Sistemi reserves the right
to introduce any changes to its
own products, without prior notice.

All rights reserved.
No part of this publication may be
reproduced, stored in a retrieval
system or transmitted, in any form or
by any means, electronic, mechanical,
photocopying or otherwise, without
the prior permission of Secco Sistemi.





AkzoNobel
Tomorrow's Answers Today

